



## Etikettendrucker Serien A+ und X

Made in Germany

# Inhaltsverzeichnis

|  |              |
|--|--------------|
| <b>Etikettendrucker für den Industrieinsatz</b>                    | <b>3</b>     |
| <b>Typenübersicht Etikettendrucker A+ Serie</b>                    | <b>4-5</b>   |
| <b>Etikettendrucker mit zentrierter Materialführung</b>            | <b>6-7</b>   |
| <b>Etikettendrucker für beidseitiges Drucken</b>                   | <b>8-9</b>   |
| <b>Etikettendrucker für zweifarbiges Drucken</b>                   | <b>10-11</b> |
| <b>Etikettendrucker - Technische Daten</b>                         | <b>12-13</b> |
| <b>Zubehör - Übersicht</b>   | <b>14</b>    |
| <b>Zubehör - Sonderausstattung, Schnittstellen, Anschlusskabel</b> | <b>15</b>    |
| <b>Zubehör - Etiketten schneiden, perforieren, stapeln</b>         | <b>16</b>    |
| <b>Zubehör - Etiketten aufwickeln, abwickeln</b>                   | <b>17</b>    |
| <b>Zubehör - Etiketten spenden</b>                                 | <b>18-19</b> |
| <b>Applikator A1000</b>  | <b>20</b>    |
| <b>Zubehör - Applikator A1000</b>                                  | <b>21</b>    |
| <b>Applikator A3200</b>  | <b>22</b>    |
| <b>Zubehör - Montagehilfen</b>                                     | <b>23</b>    |
| <b>Etikettensoftware cablabel S3</b>                               | <b>24</b>    |
| <b>Integration</b>   | <b>25</b>    |
| <b>Stand-alone-Betrieb, Einfache Wartung durch den Anwender</b>    | <b>26</b>    |
| <b>Service, Schulung</b>   | <b>27</b>    |
| <b>Lieferprogramm Etikettendrucker</b>                             | <b>28</b>    |
| <b>Lieferprogramm Zubehör</b>                                      | <b>29-30</b> |
| <b>cab Lieferprogramm auf einen Blick</b>                          | <b>31</b>    |

*Die Angaben über Lieferumfang, Aussehen und technische Daten der Geräte entsprechen den zum Zeitpunkt der Drucklegung vorhandenen Kenntnissen. Änderungen sind vorbehalten. Die Katalogangaben stellen keine Zusicherung oder Garantie dar.*

Aktuelle Daten finden Sie auf der Internetseite [www.cab.de/etikettendrucker](http://www.cab.de/etikettendrucker)

# Etikettendrucker für den Industrieinsatz



Die professionellen cab Industriedrucker kommen in einem breiten Anwendungsgebiet zum Einsatz. Ihre Entwicklung ist konsequent auf eine einfache und intuitive Bedienung und hohe Zuverlässigkeit ausgerichtet.

Die Druckmechanik und das Gehäuse sind aus hochwertigen Materialien gefertigt und perfekt in Form und Funktion aufeinander abgestimmt. Umfangreiche Peripherie und Software ermöglichen Lösungen für spezifische Kundenanforderungen.

Ob im Stand-alone-Einsatz, als PC-Anwendung oder in einem Netzwerk – die robusten Drucker der Serien A+ und X sind jeder Anforderung gewachsen. Der High-Speed-Prozessor sorgt für schnelle Verarbeitung eines Druckjobs und stellt das angeforderte Etikett sofort zur Verfügung.

## Anwendungsbeispiele:

### Leiterplattenetiketten

Wenn nur wenig Platz zur Verfügung steht - kleinste Etikettengröße 4x4 mm



### Typenschilder

Schriften, Grafiken und Barcodes gestochen scharf mit 600 dpi



### Karton- und Palettenetiketten

Etiketten bis DIN A4-Format



# Typenübersicht Etikettendrucker A+ Serie



## Der Schmale

Für **kleine Etiketten mit präzisiertem Eindruck**

| 1.1                  | Etikettendrucker | A2+  |     |  |
|----------------------|------------------|------|-----|--|
| Druckauflösung       | dpi              | 300  | 600 |  |
| Druckbreite          | bis mm           | 54,2 | 57  |  |
| Druckgeschwindigkeit | bis mm/s         | 150  | 100 |  |



## Der Universelle

Das meistverkaufte **Industriegerät für präzisen Eindruck**. Mit umfangreichem Zubehör.

| 1.2                  | Etikettendrucker | A4+ |       |       |
|----------------------|------------------|-----|-------|-------|
| Druckauflösung       | dpi              | 203 | 300   | 600   |
| Druckbreite          | bis mm           | 104 | 105,6 | 105,6 |
| Druckgeschwindigkeit | bis mm/s         | 250 | 250   | 100   |

Bitte beachten: Zum 31. Januar 2017 wurde der A4+ abgekündigt. Bitte nutzen Sie das **Nachfolgemodell SQUIX 4**: [www.cab.de/squix](http://www.cab.de/squix)



## Der Breite

Ideal für **Odette- und UCC-Etiketten**

| 1.3                  | Etikettendrucker | A6+ |       |
|----------------------|------------------|-----|-------|
| Druckauflösung       | dpi              | 203 | 300   |
| Druckbreite          | bis mm           | 168 | 162,6 |
| Druckgeschwindigkeit | bis mm/s         | 200 | 200   |



## Der Extrabreite

Für **Paletten- und Fassetiketten**

| 1.4                  | Etikettendrucker | A8+ |
|----------------------|------------------|-----|
| Druckauflösung       | dpi              | 300 |
| Druckbreite          | bis mm           | 216 |
| Druckgeschwindigkeit | bis mm/s         | 150 |



### Basisversion

Zum Drucken auf Etiketten und Endlosmaterial. Das Material wird an der gezackten Abreißkante abgetrennt. Optional kann es abgeschnitten oder extern aufgewickelt werden.



### Spendeversion

Zum Drucken und Spenden von Etiketten. Während des Druckens wird das Etikett vom Träger gelöst. Es kann von Hand, mit einem Applikator oder Roboter abgenommen werden.

# Gemeinsame Details

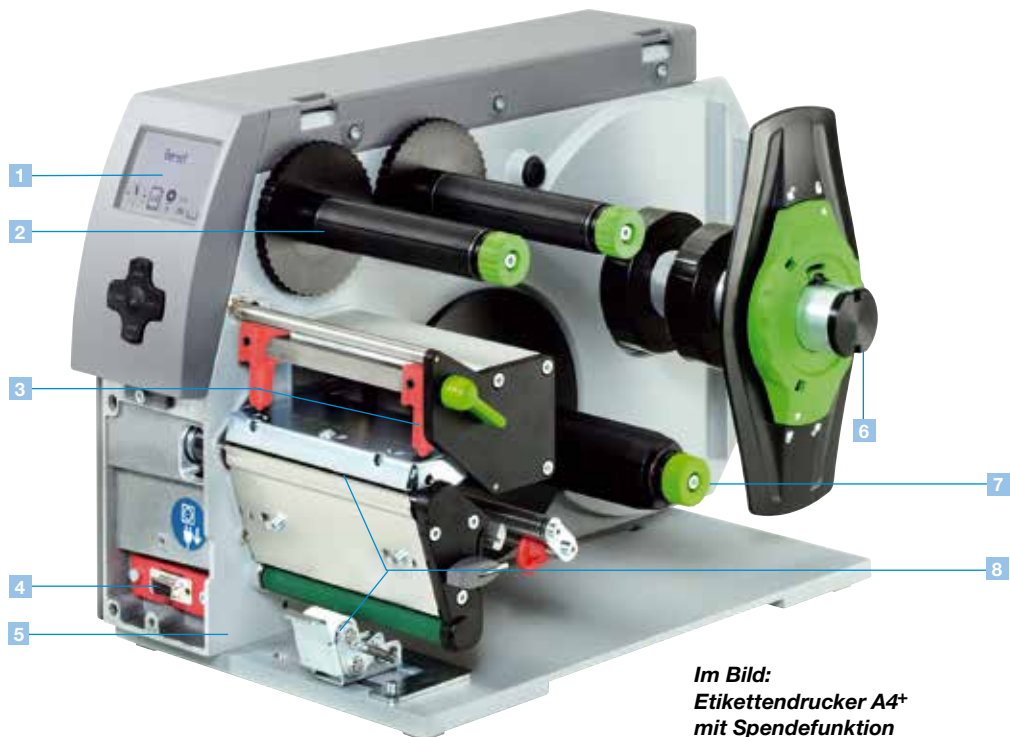

**Im Bild:**  
**Etikettendrucker A4+**  
**mit Spendefunktion**

## 1 Großes Grafikdisplay

Weißer Hintergrundbeleuchtung bietet eine gute Lesbarkeit.

## 2 Transferfolienhalter

Die dreiteiligen Spannachsen erlauben einen schnellen, einfachen Transferfolienwechsel.

## 3 Einfache Einstellung

Der Druckkopf wird mit zwei Stößeln angedrückt. Ein Stößel ist auf der Innenseite fest montiert, der andere wird auf den äußeren Etikettenrand positioniert.

## 4 Peripherieanschluss

Einfach und schnell sind alle Zusatzmodule anschließbar. Alle Peripheriegeräte werden mit zwei Zapfen am Drucker aufgesteckt und mit einer Schraube befestigt.

## 5 Stabiles Metallgehäuse

Aus Aluminiumguss. An ihm sind alle Baugruppen montiert.

## 6 Rollenhalter

Ab 38 mm Kerndurchmesser verwendbar (76 mm-Adapter werden zum besseren Abrollen der Etiketten mitgeliefert). Der gefederte Randsteller mit dem Drehverschluss gewährleistet einen gleichbleibenden Zug beim Materialvorschub und damit hohe Eindruckgenauigkeit.

## 7 Interner Aufwickler

Durch den Aufwickler mit dreiteiliger Spreizachse können Etiketten oder Trägermaterial mit oder ohne Pappkern aufgewickelt und auch einfach entnommen werden.

## 8 Spendefunktion

Über die Spendekante wird das Etikett vom Trägermaterial abgelöst. Hohe Eindruck- und Spendegenauigkeit werden durch die angetriebene Umlenkwalze und die Andruckrolle erreicht.

### Kompaktdeckel



Der zweiteilige Deckel aus schlagfestem ABS-Kunststoff wird beim Öffnen eingeklapp.

### 1.11 Metallhaube



Auf Wunsch sind die Etikettendrucker A4+ und A6+ mit Metallhaube erhältlich (beim A8+ serienmäßig).

# Etikettendrucker mit zentrierter Materialführung



Es können **alle Materialien** bedruckt werden, die auf **Rollen** oder **Spulen** gewickelt sind. Insbesondere **sehr kleine Etiketten** oder **schmale Endlosmaterialien** wie flachgepresste Schläuche.

- Keine Druckkopfjustage bei unterschiedlichen Materialbreiten
- Druckwalzen für schmale und dünne Materialien
- Bedienung und Ansteuerung sind kompatibel zur A+ Serie

| 1.5 | Etikettendrucker         |        | A4+M  |       |
|-----|--------------------------|--------|-------|-------|
|     | Druckauflösung           | dpi    | 300   | 600   |
|     | Druckbreite              | bis mm | 105,6 | 105,6 |
|     | Druckgeschwindigkeit bis | mm/s   | 125   | 100   |

Bitte beachten: Zum 31. Januar 2017 wurde der A4+M abgekündigt. Bitte nutzen Sie das **Nachfolgemodell SQUIX 4 M**: [www.cab.de/squix](http://www.cab.de/squix)

## Mit zusätzlichem Separator

Es können **alle Materialien** bedruckt werden, die auf **Rollen** oder **Spulen** gewickelt sind. Speziell für **Textilbänder** ist nach dem Druckkopf eine Zugwalze angeordnet. Sie trennt die Transferfolie vom Textilband und verbessert zusätzlich die Eindruckgenauigkeit.

- Keine Druckkopfjustage bei unterschiedlichen Materialbreiten
- Druckwalzen für schmale und dünne Materialien
- Bedienung und Ansteuerung sind kompatibel zur A+ Serie

| 1.7 | Etikettendrucker         |        | A4+T  |       |
|-----|--------------------------|--------|-------|-------|
|     | Druckauflösung           | dpi    | 300   | 600   |
|     | Druckbreite              | bis mm | 105,6 | 105,6 |
|     | Druckgeschwindigkeit bis | mm/s   | 125   | 100   |

Bitte beachten: Zum 31. Januar 2017 wurde der A4+T abgekündigt. Bitte nutzen Sie das **Nachfolgemodell SQUIX 4 MT**: [www.cab.de/squix](http://www.cab.de/squix)

## Zubehör



### Schneidemesser

Es werden Papier-, Selbstklebeetiketten-, Karton-, Textil- oder Kunststoffmaterialien sowie Schrumpfschläuche geschnitten.

### Perforationsmesser

Ermöglicht zusätzlich das Perforieren der Materialien, um diese später von Hand zu trennen.



### Stapler mit Schneidemesser

Die bedruckten Materialien werden geschnitten und aufgestapelt. Ist die maximale Stapelhöhe erreicht, wird der Druckvorgang unterbrochen. Selbst steife oder gebogene Materialien können verarbeitet werden. Wir empfehlen, Ihr Material bei uns testen zu lassen.

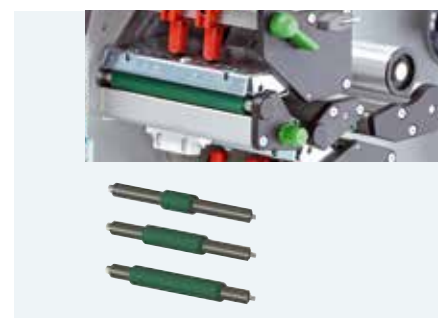

### Passende Druckwalzen

**für schmale und dünne Materialien**  
Außerhalb der Materialbreite reibt der Druckkopf auf der Druckwalze. Mit den schmalen Druckwalzen werden Vorschubfehler und Verschleiß von Druckkopf und Druckwalze durch Reibung vermieden. Drei Standardbreiten sind am Lager.

# Gemeinsame Details



**Im Bild:**  
**Etikettendrucker A4+M**  
**mit zentrierter Materialführung**

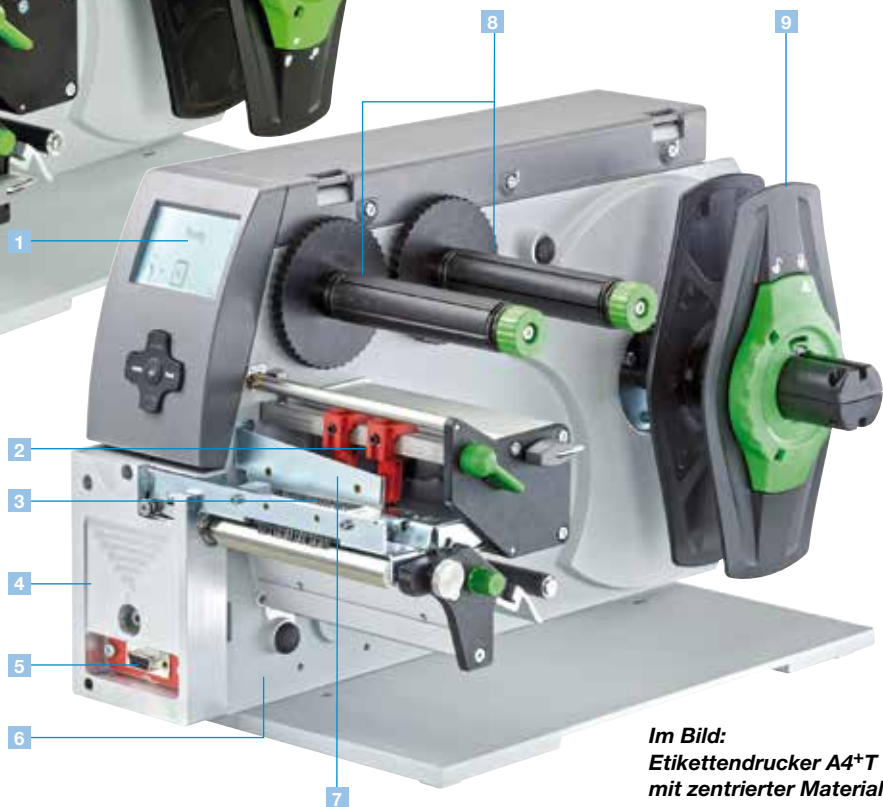

**Im Bild:**  
**Etikettendrucker A4+T**  
**mit zentrierter Materialführung**  
**und zusätzlichem Separator**

## 1 Großes Grafikdisplay

Weißer Hintergrundbeleuchtung bietet eine gute Lesbarkeit.

## 2 Keine Kopfeinstellung

Der Druckkopf wird mit zwei Stößeln angedrückt. Die Materialien sind im Gerät mittengeführt. Somit sind keine Einstellungen und Justagen am Druckkopf notwendig.

## 3 Materialführung

Präziser Eindruck durch die Materialführung direkt hinter der Druckwalze. Die Breitereinstellung erfolgt über eine Spindel. Beim A4+T trennt die zusätzlich angebrachte Zugwalze das Material von der Transferfolie.

## 4 Separator (nur beim A4+T)

Bevorzugt für Endlos-, Textilmaterialien und Schrumpfschläuche. Das Transferband kann nach dem Drucken auf dem Textilband verkleben. Der Separator trennt mit einer Zugwalze das Material von der Transferfolie. Zusätzlich wird die Eindruckgenauigkeit verbessert.

## 5 Peripherieanschluss

Einfach und schnell sind die Zusatzmodule Schneide- und Perforationsmesser sowie Stapler anschließbar.

## 6 Stabiles Metallgehäuse

Aus Aluminiumguss. An ihm sind alle Baugruppen montiert.

## 7 Entladebürste

Hauptsächlich bei Kunststoffmaterialien wird nach dem Druck die Elektrostatik abgeleitet.

## 8 Transferfolienhalter

Einfaches, zentriertes Einlegen der Transferfolien mit den dreiteiligen Spannachsen. Das Positionieren wird mit dem aufgedruckten Lineal erleichtert.

## 9 Rollenhalter

Ab 38 mm Kerndurchmesser verwendbar (76 mm-Adapter werden zum besseren Abrollen der Etiketten mitgeliefert). Das Material wird automatisch zentriert. Der gefederte Randsteller mit dem Drehverschluss gewährleistet einen gleichbleibenden Zug beim Materialvorschub und damit hohe Eindruckgenauigkeit.

# Etikettendrucker für beidseitiges Drucken



Er bedruckt auf beiden Seiten **Textilbänder, Kartonetiketten, flachgepresste Schläuche**, endlos oder konfektioniert, sowie **Endlosmaterialien** aus Kunststoff, Papier oder Karton. Eine Zugwalze trennt die Transferfolie von den Materialien und verbessert zusätzlich die Eindruckgenauigkeit.

- Keine Druckkopfjustage bei unterschiedlichen Materialbreiten
- Druckwalzen für schmale und dünne Materialien
- Bedienung und Ansteuerung sind kompatibel zur A+ Serie

| 1.8 | Etikettendrucker         |        | XD4T  |
|-----|--------------------------|--------|-------|
|     | Druckauflösung           | dpi    | 300   |
|     | Druckbreite              | bis mm | 105,6 |
|     | Druckgeschwindigkeit bis | mm/s   | 125   |

## Zubehör



### Schneidemesser

Es werden Papier-, Selbstklebeetiketten-, Karton-, Textil- oder Kunststoffmaterialien sowie Schrumpfschläuche geschnitten.

### Perforationsmesser

Ermöglicht zusätzlich das Perforieren der Materialien, um diese später von Hand zu trennen.



### Stapler mit Schneidemesser

Die bedruckten Materialien werden geschnitten und aufgestapelt. Ist die maximale Stapelhöhe erreicht, wird der Druckvorgang unterbrochen. Selbst steife oder gebogene Materialien können verarbeitet werden. Wir empfehlen, Ihr Material bei uns testen zu lassen.

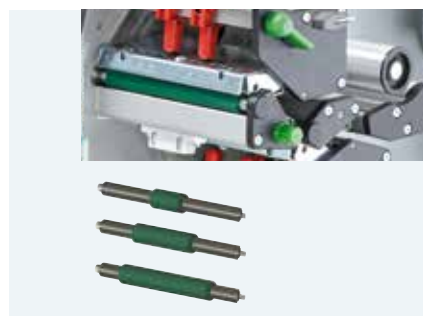

### Passende Druckwalzen

#### für schmale und dünne Materialien

Außerhalb der Materialbreite reibt der Druckkopf auf der Druckwalze. Mit den schmalen Druckwalzen werden Vorschubfehler und Verschleiß von Druckkopf und Druckwalze durch Reibung vermieden. Drei Standardbreiten sind am Lager.



# Details

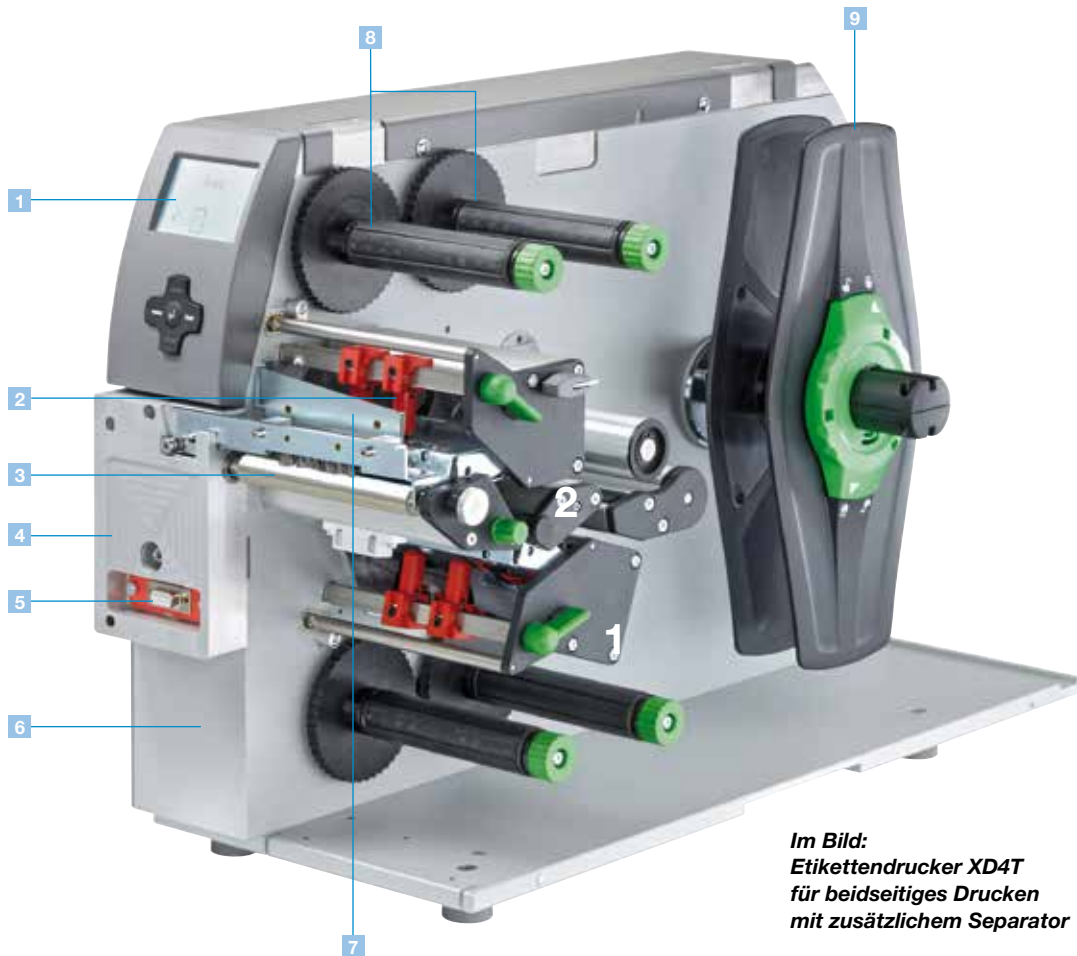

**Im Bild:**  
**Etikettendrucker XD4T**  
**für beidseitiges Drucken**  
**mit zusätzlichem Separator**

## 1 Großes Grafikdisplay

Weißer Hintergrundbeleuchtung bietet eine gute Lesbarkeit.

## 2 Keine Kopfeinstellung

Der Druckkopf wird mit zwei Stößeln angedrückt. Die Materialien sind im Gerät mittengeführt. Somit sind keine Einstellungen und Justagen am Druckkopf notwendig.

## 3 Materialführung

Präziser Eindruck durch Materialführung direkt hinter der Druckwalze. Die Breitereinstellung erfolgt über eine Spindel. Die zusätzlich angebrachte Zugwalze trennt das Material von der Transferfolie.

## 4 Separator

Bevorzugt für Endlos-, Textilmaterialien und Schrumpfschläuche. Das Transferband kann nach dem Drucken auf dem Textilband verkleben. Der Separator trennt mit einer Zugwalze das Material von der Transferfolie. Zusätzlich wird die Eindringgenauigkeit verbessert.

## 5 Peripherieanschluss

Einfach und schnell sind die Zusatzmodule Schneide- und Perforationsmesser sowie Stapler anschließbar.

## 6 Stabiles Metallgehäuse

Aus Aluminiumguss. An ihm sind alle Baugruppen montiert.

## 7 Entladebürste

Hauptsächlich bei Kunststoffmaterialien wird nach dem Druck die Elektrostatik abgeleitet.

## 8 Transferfolienhalter

Einfaches, zentriertes Einlegen der Transferfolien mit den dreiteiligen Spannachsen. Das Positionieren wird mit dem aufgedruckten Lineal erleichtert.

## 9 Rollenhalter

Ab 38 mm Kerndurchmesser verwendbar (76 mm-Adapter werden zum besseren Abrollen der Etiketten mitgeliefert). Das Material wird automatisch zentriert. Der gefederte Randsteller mit dem Drehverschluss gewährleistet einen gleichbleibenden Zug beim Materialvorschub und damit hohe Eindringgenauigkeit.

# Etikettendrucker für zweifarbiges Drucken



Zwei hintereinander angeordnete Thermotransferdruckwerke zum **gleichzeitigen Bedrucken mit zwei Farben** in einem Etikett. Mit Foliensparautomatik bei einem Druckkopf.

- Erfüllt die Voraussetzungen für das Einstufungs- und Kennzeichnungssystem nach GHS
- Für große Etikettenrollen bis 300 mm Durchmesser
- Die beiden Druckmechaniken mit den Transferfolienhaltern, das Bedienfeld sowie die Elektronik wurden von den bewährten Industriedruckern der A+ Serie übernommen.

| 1.9 | Etikettendrucker     |          | XC4   |
|-----|----------------------|----------|-------|
|     | Druckauflösung       | dpi      | 300   |
|     | Druckbreite          | bis mm   | 105,6 |
|     | Druckgeschwindigkeit | bis mm/s | 125   |



| 1.10 | Etikettendrucker     |          | XC6   |
|------|----------------------|----------|-------|
|      | Druckauflösung       | dpi      | 300   |
|      | Druckbreite          | bis mm   | 162,6 |
|      | Druckgeschwindigkeit | bis mm/s | 125   |

Bei der Auswahl passender Transferfolien sind wir gerne behilflich.

## Zubehör



### Schneidemesser

Es werden Papier-, Selbstklebeetiketten-, Karton-, Textil- oder Kunststoffmaterialien sowie Schrumpfschläuche geschnitten.

### Perforationsmesser

Nur für XC4 Drucker. Ermöglicht zusätzlich das Perforieren der Materialien, um diese später von Hand zu trennen.



### Stapler mit Schneidemesser

Nur für XC4 Drucker. Die bedruckten Materialien werden geschnitten und gestapelt. Ist die maximale Stapelhöhe erreicht, wird der Druckvorgang unterbrochen. Bei steifen oder gebogenen Materialien kann es zu Einschränkungen kommen. Wir empfehlen, solche Anwendungen bei uns im Hause testen zu lassen.

# Gemeinsame Details

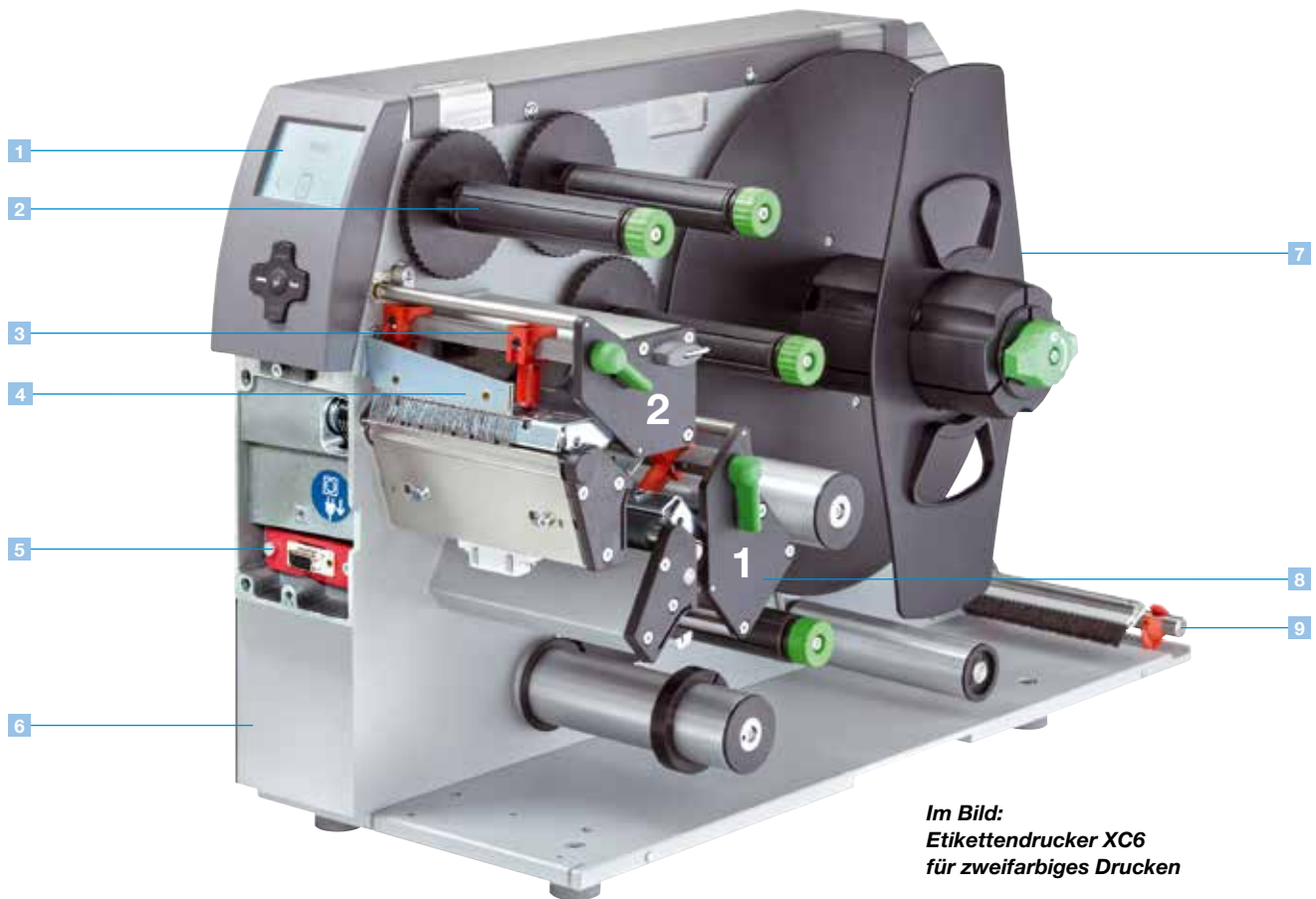

**Im Bild:**  
**Etikettendrucker XC6**  
**für zweifarbigen Drucken**

## 1 Großes Grafikdisplay

Weißer Hintergrundbeleuchtung bietet eine gute Lesbarkeit.

## 2 Transferfolienhalter

Die dreiteiligen Spannachsen erlauben einen schnellen, einfachen Transferfolienwechsel.

## 3 Einfache Einstellung

Die Druckköpfe werden mit Stößeln angedrückt. Ein Stößel ist auf der Innenseite fest montiert, der andere wird auf den äußeren Etikettenrand positioniert.

## 4 Entladebürste

Hauptsächlich bei Kunststoffmaterialien wird nach dem Druck die Elektrostatik abgeleitet.

## 5 Peripherieanschluss

Einfach und schnell sind alle Zusatzmodule anschließbar. Alle Peripheriegeräte werden mit zwei Zapfen am Drucker aufgesteckt und mit einer Schraube befestigt.

## 6 Stabiles Metallgehäuse

Aus Aluminiumguss. An ihm sind alle Baugruppen montiert.

## 7 Rollenhalter

Für Etiketten bis 300 mm Durchmesser. Durch den Pendelarm und die integrierte Bremse werden die Etiketten mit gleichbleibender Kraft abgewickelt.

## 8 Foliensparautomatik für Druckkopf 1

Die Foliensparautomatik wird bei Etiketten, die nur teilweise bedruckt werden, eingesetzt. Im unbedruckten Bereich werden der Druckkopf abgehoben und die Transferfolie während des Etikettentransports angehalten.

## 9 Leporello-Führung

Leporello-Etiketten werden hinter dem Druckwerk positioniert. Die Führung und die zusätzliche Bremse gewährleisten eine sichere Zuführung zur Druckmechanik.

# Etikettendrucker - Technische Daten

■ Standard □ Optional

|  | 1.1            | 1.2  | 1.3        | 1.4        | 1.5         | 1.7         | 1.8         | 1.9        | 1.10                            |                                       |
|--|----------------|--|------------|------------|-------------|-------------|-------------|------------|---------------------------------|---------------------------------------|
| <b>Etikettendrucker</b>  | <b>A2+</b>     | <b>A4+</b>   | <b>A6+</b> | <b>A8+</b> | <b>A4+M</b> | <b>A4+T</b> | <b>XD4T</b> | <b>XC4</b> | <b>XC6</b>                      |                                       |
| <b>Druckkopf</b>   |                |  |            |            |             |             |             |            |                                 |                                       |
| Druckprinzip   | Thermotransfer | ■  | ■          | ■          | ■           | ■           | ■           | ■          | ■                               |                                       |
|  | Thermodirekt   | ■  | ■          | ■          | ■           | ■           | ■           | ■          | ■                               |                                       |
| Druckauflösung   | dpi            | 300  | 600        | 203        | 300         | 600         | 203         | 300        | 300                             |                                       |
| Druckgeschwindigkeit   | bis mm/s       | 150  | 100        | 250        | 250         | 100         | 200         | 200        | 150                             |                                       |
| Druckbreite  | bis mm         | 54,2   | 57         | 104        | 105,6       | 105,6       | 168         | 162,6      | 216                             |                                       |
| <b>Material</b> Papier, Karton, Textil, Kunststoffe  |                |  |            |            |             |             |             |            |                                 |                                       |
| Etiketten oder Endlosmaterial auf Rolle oder Leporello   |                | ■  | ■          | ■          | ■           | ■           | ■           | ■          | □ <sup>1)</sup> □ <sup>1)</sup> |                                       |
| Etiketten auf Spule  |                | -  | -          | -          | -           | ■           | ■           | ■          | -                               |                                       |
| Dicke mm/Gewicht g/m <sup>2</sup>  |                | 0,05-0,8/60-300  |            |            |             |             |             |            | 0,05-0,2/60-180                 |                                       |
| Breite Etiketten <sup>2)</sup>   | mm             | 4-63   | 20-116     | 46-176     | 46-220      | 4-106       | 4-106       | 10-110     | 20-116                          | 46-176                                |
| Trägerband   | mm             | 24-67  | 24-120     | 50-180     | 50-235      | 10-110      | 10-110      | 10-110     | 24-120                          | 50-180                                |
| Endlosmaterial   | mm             | 24-67  | 24-120     | 50-180     | 50-235      | 4-110       | 4-110       | 4-110      | -                               | -                                     |
| Endlosschrumpfschlauch mm  |                | 10-67  | 25-85      | -          | -           | 4-85        | 4-85        | 4-85       | -                               | -                                     |
| Etikettenhöhe <sup>2)</sup> ohne Rückzug ab mm   |                | 4  | 4          | 6          | 10          | 5           | 5           | 20         | 20                              | 20                                    |
| beim Spenden ab mm   |                | 12   | 12         | 25         | -           | -           | -           | -          | -                               | -                                     |
| bis mm   |                | 5000   | 2000       | 5000       | 4000        | 1000        | 4000        | 3000       | 2000                            | 1500                                  |
| Vorratsrolle Außendurchm. bis mm   |                | 205  | 205        | 205        | 205         | 205         | 205         | 300        | 300                             | 300                                   |
| Kerndurchmesser mm   |                | 38-100   | 38-100     | 38-100     | 38-100      | 38-100      | 38-100      | 38-100     | 76                              | 76                                    |
| Wicklung   |                | Außen oder innen   |            |            |             |             |             |            |                                 |                                       |
| <b>Transferfolie</b>   |                |  |            |            |             |             |             |            |                                 |                                       |
| Farbseite  |                | Außen oder innen   |            |            |             |             |             |            |                                 |                                       |
| Rollendurchmesser  | bis mm         | 80   | 80         | 80         | 72          | 80          | 80          | 72         | 72                              | 72                                    |
| Kerndurchmesser  | mm             | 25   | 25         | 25         | 25          | 25          | 25          | 25         | 25                              | 25                                    |
| Lauflänge variabel   | bis m          | 500  | 500        | 500        | 360         | 500         | 500         | 360        | 360                             | 360                                   |
| Breite <sup>3)</sup>   | bis mm         | 57   | 114        | 165        | 220         | 114         | 114         | 114        | 114                             | 165                                   |
| <b>Interner Aufwickler (nur bei Geräten mit Spendefunktion)</b>  |                |  |            |            |             |             |             |            |                                 |                                       |
| Außendurchmesser   | bis mm         | 142  | 142        | 142        | -           | -           | -           | -          | -                               | -                                     |
| Kerndurchmesser  | mm             | 38,1   | 38,1       | 38,1       | -           | -           | -           | -          | -                               | -                                     |
| Etikettenwicklung  |                | Nur außen  | Nur außen  | Nur außen  | -           | -           | -           | -          | -                               | -                                     |
| <b>Maße und Gewichte</b>   |                |  |            |            |             |             |             |            |                                 |                                       |
| Höhe   | mm             | 274  | 274        | 274        | 274         | 274         | 274         | 395        | 395                             | 395                                   |
| Tiefe  | mm             | 446  | 446        | 446        | 446         | 446         | 446         | 554        | 554                             | 554                                   |
| Breite   | mm             | 190  | 242        | 302        | 352         | 242         | 242         | 248        | 248                             | 358                                   |
| Gewicht  | kg             | 8,5  | 9          | 13         | 15          | 9           | 9           | 21         | 22                              | 24                                    |
| <b>Etikettensensor</b>   |                |  |            |            |             |             |             |            |                                 |                                       |
| Durchlichtsensor   |                | Für Etikettenvorderkante oder Stanzmarken und Materialende |            |            |             |             |             |            |                                 |                                       |
| Reflexsensor von unten/opt. oben   |                | Für Druckmarken  |            |            |             |             |             |            |                                 |                                       |
| Abstand zur Anlegekante  | mm             | 5-26   | 5-53       | 5-53       | 5-53        | -           | -           | -          | 5-53                            | 5-53                                  |
| von Mitte nach links   | mm             | -  | -          | -          | -           | 0-53        | 0-53        | 0-53       | -                               | -                                     |
| <b>Elektronik</b>  |                |  |            |            |             |             |             |            |                                 |                                       |
| Prozessor 32 Bit Taktrate  | MHz            |  |            |            |             |             |             |            |                                 | 266                                   |
| Arbeitsspeicher (RAM)  | MB             |  |            |            |             |             |             |            |                                 | 64                                    |
| Druckerspeicher IFFS   | MB Flash       |  |            |            |             |             |             |            |                                 | 8                                     |
| Steckplatz CompactFlash Typ I  |                |  |            |            |             |             |             |            |                                 | ■                                     |
| für WLAN-Einsteckkarte   |                |  |            |            |             |             |             |            |                                 | ■                                     |
| Batteriepuffer für Echtzeituhr   |                |  |            |            |             |             |             |            |                                 | ■                                     |
| Akustischer Signalgeber bei Fehler   |                |  |            |            |             |             |             |            |                                 | ■                                     |
| <b>Schnittstellen</b>  |                |  |            |            |             |             |             |            |                                 |                                       |
| Centronics nach IEEE 1284  |                |  |            |            |             |             |             |            |                                 | □                                     |
| RS232 C  |                |  |            |            |             |             |             |            |                                 | ■                                     |
| USB 2.0 Hi-Speed Slave für PC  |                |  |            |            |             |             |             |            |                                 | ■                                     |
| Ethernet 10/100 Base T, LPD-, RawIP-, FTP-Printing, DHCP, HTTP, SMTP, SNMP, TIME, Zeroconf, mDNS, SOAP |                |  |            |            |             |             |             |            |                                 | ■                                     |
| RS422/RS485  |                |  |            |            |             |             |             |            |                                 | □                                     |
| Peripherieanschluss  |                |  |            |            |             |             |             |            |                                 | ■                                     |
| WLAN 802.11b/g, WEP/WPA-PSK (TKIP)   |                |  |            |            |             |             |             |            |                                 | □                                     |
| 2 x USB Host für ext. Bedienfeld, Tastatur, Scanner, Service Key, USB-Stick                            |                |  |            |            |             |             |             |            |                                 | ■                                     |
| <b>Betriebsdaten</b>   |                |  |            |            |             |             |             |            |                                 |                                       |
| Spannung   |                |  |            |            |             |             |             |            |                                 | 100-240 VAC ~ 50/60 Hz, PFC           |
| Leistungsaufnahme  | W              |  |            |            |             |             |             |            |                                 | 100-300 je nach Gerätetyp             |
| Temperatur/Luftfeuchtigkeit Betrieb  |                |  |            |            |             |             |             |            |                                 | 5-40 °C/10-85 % nicht kondensierend   |
| Lager  |                |  |            |            |             |             |             |            |                                 | 0-60 °C/20-80 % nicht kondensierend   |
| Transport  |                |  |            |            |             |             |             |            |                                 | -25-60 °C/20-80 % nicht kondensierend |
| Zulassungen  |                |  |            |            |             |             |             |            |                                 | CE, FCC class A, CB, CCC, UL          |

<sup>1)</sup> Endlosmaterial auf Rolle nur nach Test <sup>2)</sup> Bei kleinen Etiketten, dünnem Material oder starkem Kleber kann es Einschränkungen geben. Diese Anwendungen müssen getestet und freigegeben werden. <sup>3)</sup> Transferfolie entsprechend Breite des Etikettenmaterials, um Faltenwurf zu vermeiden

| Bedienfeld                        |  |
|-----------------------------------|--|
| Tasten/LED-Anzeigen               | Pause, Feed, Cancel, Menü, Enter, 4 x Cursor   |
| LCD-Grafikanzeige                 | Breite 60 mm, Höhe 40 mm, Text 4 Zeilen, ca. 20 Zeichen je Zeile   |
| Einstellungen                     |  |
| Digital- oder Analoguhr           | Uhrzeit  |
| Geräteeinstellungen               | Datum  |
| Druckparameter                    | Schnittstellen   |
| Spracheinstellungen               | Sicherheit   |
| Display-Anzeigen                  |  |
| Datenempfang                      | Uhr  |
| WLAN-Feldstärke                   | Kalenderblatt  |
| Ethernet-Status                   | abc Debug  |
| Benutzer Speicher                 | Eingangspuffer   |
| Temperatur Druckkopf              | Folienvorrat   |
| Speicherkartenzugriff             |  |
| Überwachungen                     |  |
| Druckstopp                        | Bei Transferfolienende<br>Bei Etikettenende<br>Wenn Druckkopf offen<br>Wenn Messerendlage nicht erreicht   |
| Testeinrichtungen                 |  |
| Systemdiagnose                    | Beim Einschalten inkl. Druckkopfprüfung  |
| Kurzstatusanzeige, Statusausdruck | Schriftenliste, Geräteliste, WLAN-Status, Etikettenprofil, Testgitter, Monitormodus, PPP Status  |
| Statusmeldungen                   | - Ausdruck zur Geräteeinstellung, wie z. B. Druckklängen- und Betriebsstundenzähler<br>- Abfrage Gerätestatus per Softwarebefehl<br>- Anzeige im Display wie z. B. Netzwerkfehler, kein Link, Barcodefehler etc.   |
| Schriften                         |  |
| Schriftarten                      | 5 Bitmap-Fonts inkl. OCR-A, OCR-B und 3 Vektor-Fonts Swiss 721, Swiss 721 Bold und Monospace 821 intern vorhanden, TrueType-Fonts ladbar. Optional: Chinesisch (vereinfacht), Thai   |
| Zeichensätze                      | Windows 1250 bis 1257, DOS 437, 737, 775, 850, 852, 857, 862, 864, 866, 869, EBC DIC 500, ISO 8859-1 bis -10 sowie -13 bis -16, WinOEM 720, UTF-8, Macintosh Roman, DEC MCS, KOI8-R<br>Es werden alle west- und osteuropäischen, lateinischen, kyrillischen, griechischen, hebräischen und arabischen Zeichen unterstützt.<br>Optional: Chinesisch (vereinfacht), Thai |
| Bitmap-Fonts                      | Größe in Breite und Höhe 1-3 mm<br>Vergrößerungsfaktor 2-10<br>Ausrichtung 0°, 90°, 180°, 270°   |
| Vektor-/TrueType-Fonts            | Größe in Breite und Höhe 0,9-128 mm<br>Vergrößerungsfaktor stufenlos, Ausrichtung 360° in Schritten von 1°   |
| Schriftschnitte                   | Fett, kursiv, unterstrichen, outline, invers<br>- abhängig von den Schriftarten  |
| Zeichenabstand                    | Variabel   |

| Grafiken                    |  |   |   |
|-----------------------------|--|---|---|
| Grafikelemente              | Linien, Pfeile, Rechtecke, Kreise, Ellipsen, gefüllt und gefüllt mit Verlauf   |   |   |
| Grafikformate               | PCX, IMG, BMP, TIF, MAC, GIF, PNG  |   |   |
| Barcodes                    |  |   |   |
| Lineare Barcodes            | Code 39, Code 93<br>Code 39 Full ASCII<br>Code 128 A, B, C<br>EAN 8, 13<br>EAN/UCC 128<br>EAN/UPC Appendix 2<br>EAN/UPC Appendix 5<br>FIM<br>HIBC  | Interleaved 2/5<br>Ident- und Leitcode der Deutschen Post AG<br>Codabar<br>JAN 8, 13<br>MSI<br>Plessey<br>Postnet<br>RSS 14<br>UPC A, E, E0 |   |
| 2D-Codes                    | Aztec, Codablock F, Data Matrix, PDF 417, Micro PDF 417, UPS Maxicode, QR-Code, RSS 14 truncated, limited, stacked and stacked omnidirectional, EAN-Datamatrix, GS1 Data Bar<br>Alle Codes sind in Höhe, Modulbreite und Ratio variabel. Ausrichtung 0°, 90°, 180°, 270°. Wahlweise Prüfziffer, Klarschriftausdruck und Start/Stop-Code abhängig vom Codetyp |   |   |
| Software                    |  |   |   |
| Ansteuerung                 | J-Script Direktprogrammierung<br>abc Basic Compiler<br>Database Connector  | ■<br>■<br>■   |   |
| Überwachung/Administration  | Druckerüberwachung<br>Administration Network Manager   | ■<br>■  |   |
| Etikettensoftware           | cablabel S3 Lite<br>cablabel S3 Viewer<br>cablabel S3 Pro<br>cablabel S3 Print   | ■<br>■<br>□<br>□  |   |
| Windowstreiber zertifiziert | 32/64 Bit für<br>Windows Vista<br>Windows 7<br>Windows 8<br>Windows 8.1<br>Windows 10  | Server 2008<br>Server 2008 R2<br>Server 2012<br>Server 2012 R2<br>Server 2016   | ■ |
| Mac-Treiber*                | OS X Druckertreiber ab Version 10.6  | ■   |   |
| Linux-Treiber*              | 32/64 Bit ab CUPS 1.2  | ■   |   |
| Stand-alone-Betrieb         |  | ■   |   |



\*nur A+ Serie

# Zubehör - Übersicht

● Typisch ○ Möglich ■ Standard □ Optional

| Sonderausstattung   |              |     | 1.1 | 1.2 | 1.3 | 1.4  | 1.5  | 1.7  | 1.8 | 1.9 | 1.10 |
|---|--------------|-----|-----|-----|-----|------|------|------|-----|-----|------|
| Basis-gerät   | Spende-gerät | A2+ | A4+ | A6+ | A8+ | A4+M | A4+T | XD4T | XC4 | XC6 |      |
| 2.1 Metallhaube   | ●            | ●   | -   | □   | □   | ■    | □    | -    | ■   | ■   | ■    |
| 2.2 Druckwalzen DR4-M25, -M50, -M80                         | ●            | -   | -   | -   | -   | -    | □    | □    | □   | -   | -    |
| 2.3 Entladebürste   | ●            | ●   | -   | □   | -   | -    | □    | ■    | ■   | ■   | -    |
| 2.4 Etikettenlichtschranke - Reflex von oben                | ●            | ●   | □   | □   | □   | □    | -    | -    | -   | -   | -    |
| 2.5 Adapter 100 mm Durchmesser                              | ●            | ●   | □   | □   | □   | □    | □    | □    | □   | -   | -    |
| 2.6 Speicherkarte   | ●            | ●   | □   | □   | □   | □    | □    | □    | □   | □   | □    |
| 2.7 Standard-Tastatur USB                                   | ●            | ●   | □   | □   | □   | □    | □    | □    | □   | □   | □    |
| 2.8 Externes Bedienfeld                                     | ●            | ●   | □   | □   | □   | □    | □    | □    | □   | □   | □    |
| 2.9 Pausenadapter PS7 - Druckjob unterbrechen               | ●            | -   | □   | □   | □   | □    | □    | -    | -   | -   | -    |
| 2.10 Prüfgerät CC für lineare und 2D-Barcodes               | ●            | ●   | □   | □   | □   | -    | -    | -    | -   | -   | -    |
| <b>Schnittstellen</b>                                       |              |     |     |     |     |      |      |      |     |     |      |
| 3.1 Centronics nach IEEE 1284                               | ●            | ●   | □   | □   | □   | □    | □    | □    | -   | -   | -    |
| 3.2 RS422/RS485   | ●            | ●   | □   | □   | □   | □    | □    | □    | -   | -   | -    |
| 3.3 Etikettenauswahl - I/O Box                              | ●            | ●   | □   | □   | □   | □    | □    | □    | □   | □   | □    |
| 3.4 WLAN 802.11b/g  | ●            | ●   | □   | □   | □   | □    | □    | □    | □   | □   | □    |
| <b>Anschlusskabel</b>                                       |              |     |     |     |     |      |      |      |     |     |      |
| 4.1 Anschlusskabel RS232 C, 9/9-polig, Länge 3 m            | ●            | ●   | □   | □   | □   | □    | □    | □    | □   | □   | □    |
| 4.2 Patchkabel CAT5e, Länge 3 m, grau                       | ●            | ●   | □   | □   | □   | □    | □    | □    | □   | □   | □    |
| <b>Etiketten schneiden, perforieren, stapeln</b>            |              |     |     |     |     |      |      |      |     |     |      |
| 5.1 Schneidmesser CU  | ●            | ○   | □   | □   | □   | □    | □    | □    | □   | □   | □    |
| 5.2 Auffangbox  | ●            | ○   | -   | □   | -   | -    | □    | -    | -   | -   | -    |
| 5.3 Perforationsmesser PCU4                                 | ●            | ○   | -   | □   | -   | -    | □    | □    | □   | ○   | -    |
| 5.4 Stapler mit Schneidmesser ST4/L                         | ●            | ○   | -   | □   | -   | -    | -    | -    | -   | □   | -    |
| 5.4 Stapler mit Schneidmesser ST4/M                         | ●            | -   | -   | -   | -   | -    | □    | □    | □   | -   | -    |
| 5.5 Untergestell A4+  | ●            | -   | -   | □   | -   | -    | □    | □    | -   | -   | -    |
| <b>Etiketten aufwickeln, abwickeln</b>                      |              |     |     |     |     |      |      |      |     |     |      |
| 6.1 Umlenblech für internes Aufwickeln                      | -            | ●   | □   | □   | -   | -    | -    | -    | -   | -   | -    |
| 6.2 Externer Aufwickler für direkten Druckeranschluss       | ●            | ○   | □   | □   | □   | □    | -    | -    | -   | -   | -    |
| 6.3 Externer Aufwickler mit eingebautem Netzgerät           | ●            | ○   | □   | □   | □   | □    | □    | □    | □   | □   | □    |
| 6.4 Externer Abwickler für Rollen bis 300 mm Durchmesser    | ●            | ○   | □   | □   | □   | □    | □    | □    | □   | □   | □    |
| 6.5 Verbindungsset A2+, A4+, A6+, A8+                       | ●            | ○   | □   | □   | □   | □    | -    | -    | -   | -   | -    |
| 6.6 Verbindungsset XC4, XC6                                 | ●            | -   | -   | -   | -   | -    | -    | -    | -   | □   | □    |
| <b>Etiketten spenden</b>                                    |              |     |     |     |     |      |      |      |     |     |      |
| 7.1 Spendeadapter PS5 für Automatikbetrieb                  | -            | ●   | □   | □   | □   | -    | -    | -    | -   | -   | -    |
| 7.2 Verlängerte Spendeante                                  | -            | ●   | □   | □   | □   | -    | -    | -    | -   | -   | -    |
| 7.3 Spendelichtschranke PS6 für Hand- oder Automatikbetrieb | -            | ●   | □   | □   | □   | -    | -    | -    | -   | -   | -    |
| 7.4 Spendelichtschranke PS8 für Handbetrieb                 | -            | ●   | □   | □   | □   | -    | -    | -    | -   | -   | -    |
| 7.5 Spendelichtschranke PS9 variabel                        | -            | ●   | □   | □   | -   | -    | -    | -    | -   | -   | -    |
| <b>Für Etiketten spenden</b>                                |              |     |     |     |     |      |      |      |     |     |      |
| 8.1 Handtaster TR1  | -            | ●   | □   | □   | □   | -    | -    | -    | -   | -   | -    |
| 8.2 Fußtaster   | -            | ●   | □   | □   | □   | -    | -    | -    | -   | -   | -    |
| 8.3 Schnittstellenstecker/Sub-D-Stecker 15-polig            | -            | ●   | □   | □   | □   | -    | -    | -    | -   | -   | -    |
| 8.4 Produktsensor   | -            | ●   | □   | □   | □   | -    | -    | -    | -   | -   | -    |
| 8.5 Testbox 2 - Automatikbetrieb                            | -            | ●   | □   | □   | □   | -    | -    | -    | -   | -   | -    |
| <b>Applikatoren und Spendemodul</b>                         |              |     |     |     |     |      |      |      |     |     |      |
| 9.1 Spendemodul A5100                                       | -            | ●   | -   | □   | □   | -    | -    | -    | -   | -   | -    |
| 9.2 Rundumetikettierer                                      | -            | ●   | □   | □   | -   | -    | -    | -    | -   | -   | -    |
| 9.3 Applikator A1000  | -            | ●   | □   | □   | □   | -    | -    | -    | -   | -   | -    |
| 9.4 Druckstempel A1021 BxH                                  | -            | ●   | □   | □   | □   | -    | -    | -    | -   | -   | -    |
| 9.4 Universalstempel A1021 70x60                            | -            | ●   | □   | □   | ○   | -    | -    | -    | -   | -   | -    |
| 9.4 Universalstempel A1021 90x90                            | -            | ●   | -   | □   | ○   | -    | -    | -    | -   | -   | -    |
| 9.4 Druckstempel A1321 BxH                                  | -            | ●   | -   | □   | □   | -    | -    | -    | -   | -   | -    |
| 9.5 Universalstempel A1321 116x102                          | -            | ●   | -   | □   | ○   | -    | -    | -    | -   | -   | -    |
| 9.5 Universalstempel A1321 116x152                          | -            | ●   | -   | □   | ○   | -    | -    | -    | -   | -   | -    |
| 9.6 Blasstempel A2021 BxH                                   | -            | ●   | □   | □   | □   | -    | -    | -    | -   | -   | -    |
| 9.7 Anrollstempel A1411 BxH                                 | -            | ●   | -   | □   | □   | -    | -    | -    | -   | -   | -    |
| 9.8 Applikator A3200  | -            | ●   | □   | □   | -   | -    | -    | -    | -   | -   | -    |
| 9.9 Druckstempel A3221 BxH                                  | -            | ●   | □   | □   | -   | -    | -    | -    | -   | -   | -    |
| 9.10 Blasstempel A3221 BxH                                  | -            | ●   | □   | □   | -   | -    | -    | -    | -   | -   | -    |
| <b>Etikettenspender und Applikatoren</b>                    |              |     |     |     |     |      |      |      |     |     |      |
| 10.1 Montageplatte  | -            | ●   | □   | □   | -   | -    | -    | -    | -   | -   | -    |
| 10.2 Profil 40/80/120 mm                                    | -            | ●   | □   | □   | -   | -    | -    | -    | -   | -   | -    |
| 10.3 Grundplatte 500x255 mm                                 | -            | ●   | □   | □   | -   | -    | -    | -    | -   | -   | -    |
| 10.4 Bodenstativ 1600                                       | -            | ●   | □   | □   | □   | -    | -    | -    | -   | -   | -    |
| 10.5 Druckeraufnahme A2+, A4+, A6+                          | -            | ●   | □   | □   | □   | -    | -    | -    | -   | -   | -    |
| <b>Software</b>   |              |     |     |     |     |      |      |      |     |     |      |
| 11.4 Database Connector                                     | ●            | ●   | ■   | ■   | ■   | ■    | ■    | ■    | ■   | ■   | ■    |
| 11.6 Administration Network Manager                         | ●            | ●   | ■   | ■   | ■   | ■    | ■    | ■    | ■   | ■   | ■    |
| Etikettensoftware cablabel S3 Lite                          | ●            | ●   | ■   | ■   | ■   | ■    | ■    | ■    | ■   | ■   | ■    |
| 11.7 Etikettensoftware cablabel S3 Pro                      | ●            | ●   | □   | □   | □   | □    | □    | □    | □   | □   | □    |
| Etikettensoftware cablabel S3 Print                         | ●            | ●   | □   | □   | □   | □    | □    | □    | □   | □   | □    |
| 11.10 Programmierhandbuch                                   | ●            | ●   | □   | □   | □   | □    | □    | □    | □   | □   | □    |

# Zubehör - Sonderausstattung, Schnittstellen, Anschlusskabel

| Sonderausstattung |   |   |
|-------------------|---|---|
| 2.1               |    | <b>Metallhaube</b><br>Auf Wunsch sind die Etikettendrucker A4+ und A6+ mit Metallhaube erhältlich (beim A8+ serienmäßig).   |
| 2.2               |    | <b>Druckwalze DR4-M25</b><br>Für schmale und dünne Materialien bis 25 mm Breite   |
|                   |    | <b>Druckwalze DR4-M50</b><br>Für sehr dünne Materialien von 20 bis 50 mm Breite   |
|                   |    | <b>Druckwalze DR4-M80</b><br>Für sehr dünne Materialien bis 80 mm Breite  |
| 2.3               |    | <b>Entladebürste</b><br>Hauptsächlich bei Kunststoffmaterialien wird nach dem Druck die Elektrostatik abgeleitet.   |
| 2.4               |    | <b>Etikettenlichtschranke</b><br>Reflex von oben  |
| 2.5               |    | <b>Adapter 100 mm Durchmesser</b><br>Um die Krümmung des Materials beim Stapeln gering zu halten, ist ein möglichst großer Kerndurchmesser empfehlenswert.  |
| 2.6               |    | <b>Speicherkarte</b><br>CompactFlash Typ I  |
| 2.7               |  | <b>Standard-Tastatur</b><br>Anschluss USB, Tastenanzahl 115   |
| 2.8               |  | <b>Externes Bedienfeld</b><br>Wenn nach dem Einbau des Druckers in eine Anlage das Bedienfeld nicht mehr zugänglich ist, kann zusätzlich ein externes angeschlossen werden. Zusätzlich sind ein Steckplatz für eine CompactFlash-Speicherkarte Typ I und eine Host-Schnittstelle vorhanden.   |
| 2.9               |  | <b>Pausenadapter PS7</b><br>Zum Drucken in eine Vorratsschleife. Der Druckjob wird durch das Pause-Signal gestoppt. Das aktuell zu bedruckende Etikett wird dabei noch fertiggestellt.<br><b>I/O-Schnittstelle</b> <b>Eingänge:</b> <b>Ausgänge:</b> Drucker ohne Auftrag,<br>Pause, externe Fehler    Drucker nicht bereit, Druck gestartet  |
| 2.10              |  | <b>Prüfgerät CC für lineare und 2D-Barcodes</b><br>Eine Kamera prüft die Lesbarkeit oder den Inhalt der horizontal und vertikal gedruckten Barcodes direkt nach dem Drucken. Bei fehlerhaftem Code stoppt der Druckvorgang und das Etikett wird entnommen. Das Prüfgerät ist im Abreißmodus, Spendebetrieb oder mit externem Aufwickler einsetzbar. Weitere Angaben in der Bedienungsanleitung. |
| Schnittstellen    |   |   |
| 3.1               |  | <b>Centronics</b><br>Bidirektional nach IEEE 1284   |
| 3.2               |  | <b>RS422/RS485</b><br>1.200 bis 230.400 Baud/8 Bit  |
| 3.3               |  | <b>Etikettenauswahl – I/O Box</b><br>Von einer übergeordneten Steuerung, z. B. SPS, können bis zu 16 verschiedene Etiketten von der Speicherkarte ausgewählt werden. Als I/O-Box ist es möglich, einfache SPS-Steuerungsabläufe über je 4 Ein- und Ausgänge per abc-Programmierung zu realisieren.  |
| 3.4               |  | <b>WLAN 802.11b/g</b>   |
| Anschlusskabel    |   |   |
| 4.1               |  | <b>Anschlusskabel RS232 C</b> , 9/9-polig, Länge 3 m  |
| 4.2               |  | <b>Patchkabel CAT5e</b> , Länge 3 m, grau   |

# Zubehör - Etiketten schneiden, perforieren, stapeln

5.1



## Schneidmesser CU

Es werden Papier-, Selbstklebeetiketten-, Karton-, Textil- oder Kunststoffmaterialien sowie Schrumpfschläuche geschnitten.

### Auffangbox

Bis ca. 50 Etiketten können in der Auffangbox gesammelt werden.

| Schneidmesser                            | CU2                               | CU4 | CU6                   | CU8      |     |
|--|-----------------------------------|-----|-----------------------|----------|-----|
| Verwendung                               | A2+                               | A4+ | A4+M, A4+T, XD4T, XC4 | A6+, XC6 | A8+ |
| Materialbreite bis mm                    | 67                                | 120 | 110                   | 180      | 232 |
| Materialgewicht Karton gr/m <sup>2</sup> | 60-300                            |     |                       |          |     |
| Materialdicke mm                         | 0,05-0,8                          |     |                       |          |     |
| Schnittlänge mm                          | >5                                |     |                       |          |     |
| Durchlasshöhe bis mm                     | 2,5                               |     |                       |          |     |
| Schnitte/min.                            | 130                               | 120 | 110                   | 100      |     |
| Druckstopp                               | Wenn Messerendlage nicht erreicht |     |                       |          |     |
| <b>Auffangbox 4 (für A4+, A4+M)</b>      |                                   |     |                       |          |     |
| Etikettenhöhe bis mm                     | 100                               |     |                       |          |     |

5.2

5.3



## Perforationsmesser PCU4

Das Perforationsmesser ermöglicht zusätzlich das Perforieren der Materialien, um diese später von Hand zu trennen.

| Perforationsmesser                       | PCU4                              |
|--|-----------------------------------|
| Verwendung                               | A4+, A4+M, A4+T, XD4T, XC4        |
| Materialbreite bis mm                    | 85                                |
| Materialgewicht Karton gr/m <sup>2</sup> | 60-300                            |
| Materialdicke mm                         | 0,05-0,8                          |
| Schnittlänge mm                          | >5                                |
| Durchlasshöhe bis mm                     | 4,5                               |
| Schnitte/min.                            | Schneiden 120/Perforieren 150     |
| Druckstopp                               | Wenn Messerendlage nicht erreicht |
| Perforieren Stegbreite mm                | 0,5                               |
| Perforieren Stegabstände mm              | 2,5 oder 10                       |

5.4



## Stapler mit Schneidmesser ST4

Die bedruckten Materialien werden geschnitten und gestapelt. Ist die maximale Stapelhöhe erreicht, wird der Druckvorgang unterbrochen. Bei steifen oder gebogenen Materialien kann es zu Einschränkungen kommen. Wir empfehlen, solche Anwendungen bei uns im Hause testen zu lassen.

| Stapler mit Schneidmesser                | ST4/L  | ST4/M            |
|--|--|------------------|
| Verwendung                               | A4+, XC4   | A4+M, A4+T, XD4T |
| Materialbreite bis mm                    | 20-110   | 20-100           |
| Materialgewicht Karton gr/m <sup>2</sup> | 60-300   |                  |
| Materialdicke mm                         | 0,05-0,8   |                  |
| Schnittlänge mm                          | 20-150   |                  |
| Durchlasshöhe bis mm                     | 1,2  |                  |
| Schnitte/min.                            | 120  |                  |
| Druckstopp                               | Wenn Messerendlage nicht erreicht, wenn Deckel offen, wenn Stapelhöhe erreicht |                  |
| Stapelhöhe bis mm                        | 100  |                  |

5.5



### Ablagetisch Etikett BxH

Ablagetisch und Schutzabdeckung werden auf die Etikettengröße abgestimmt. Sie sind separat anzufordern.



### Untergestell A4+

Mit dem Untergestell können die Geräte beliebig auf der Tischfläche platziert werden.



# Zubehör - Etiketten aufwickeln, abwickeln



## Umlenklech RG für internes Aufwickeln

Das interne Aufwickeln erfolgt bei Druckern mit Spendefunktion. Die Spendekante wird hierbei durch ein Umlenklech ersetzt.

| Umlenklech            | RG2                | RG4                |
|-----------------------|--------------------|--------------------|
| Verwendung            | A2+ Spendeverision | A4+ Spendeverision |
| Materialbreite bis mm | 67                 | 120                |
| Rollendurchm. bis mm  | 140                | 140                |
| Kerndurchmesser mm    | 40                 | 40                 |
| Etikettenwicklung     | Außen              |                    |



## Externe Aufwickler ER1/2/3 für direkten Druckeranschluss

Der Aufwickler ist mit dem Etikettendrucker verschraubt. Etikettenwicklung wahlweise innen oder außen. Die elektronische Regelung über den Pendelarm sorgt für gleichmäßige, straffe Wicklung.

| Externer Aufwickler   | ER1/210          | ER2/210 | ER3/210 |
|-----------------------|------------------|---------|---------|
| Verwendung            | A2+              | A4+     | A6+     |
| Materialbreite bis mm | 67               | 120     | 180     |
| Rollendurchm. bis mm  | 205              | 205     | 205     |
| Kerndurchmesser mm    | 40/76            |         |         |
| Etikettenwicklung     | Außen oder innen |         |         |

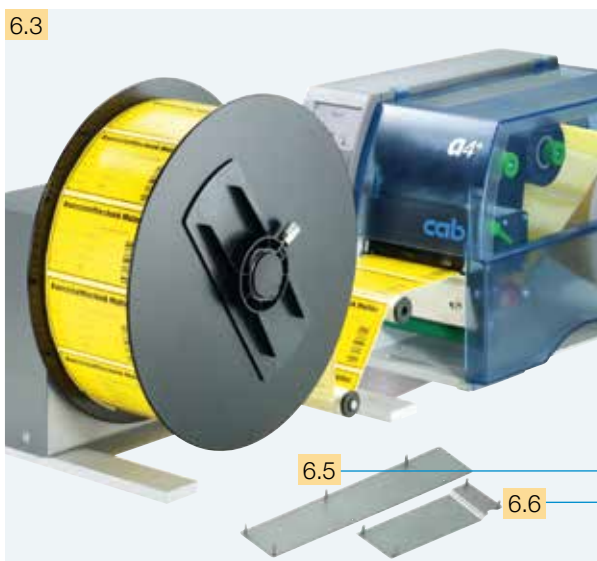

## Externe Aufwickler ER4/6/8 mit eingebautem Netzgerät

Der Aufwickler kann auch an Fremddruckern verwendet werden. Alle weiteren technischen Merkmale entsprechen den Aufwicklern ER1/2/3.

| Externer Aufwickler   | ER4/210                           | ER4/300                           | ER6/300    | ER8/300 |
|-----------------------|-----------------------------------|-----------------------------------|------------|---------|
| Verwendung            | A2+<br>A4+, A4+M, A4+T, XD4T, XC4 | A2+<br>A4+, A4+M, A4+T, XD4T, XC4 | A6+<br>XC6 | A8+     |
| Materialbreite bis mm | 67                                | 120                               | 180        | 235     |
| Rollendurchm. bis mm  | 205                               | 205                               | 300        | 300     |
| Kerndurchmesser mm    | 40/76                             |                                   |            |         |
| Etikettenwicklung     | Außen oder innen                  |                                   |            |         |
| Spannung              | 100-240 V ~ 50/60 Hz              |                                   |            |         |

Zur exakten Ausrichtung des externen Aufwicklers zum Drucker wird ein Verbindungsset angeboten.

|                       |                               |
|-----------------------|-------------------------------|
| <b>Verbindungsset</b> | <b>Für A2+, A4+, A6+, A8+</b> |
| <b>Verbindungsset</b> | <b>Für XC4, XC6</b>           |



## Externe Abwickler EU4/6/8

Ermöglichen bei schweren Rollen eine gleichmäßige Etikettenzuführung. Es können sowohl außen- als auch innengewickelte Rollen verwendet werden.

| Externer Abwickler    | EU4/300                | EU6/300 | EU8/300 |
|-----------------------|------------------------|---------|---------|
| Verwendung            | A2+<br>A4+, A4+M, A4+T | A6+     | A8+     |
| Materialbreite bis mm | 67                     | 180     | 235     |
| Rollendurchm. bis mm  | 300                    | 300     | 300     |
| Kerndurchmesser mm    | 40/76                  |         |         |
| Etikettenwicklung     | Außen oder innen       |         |         |





Zur exakten Ausrichtung des externen Abwicklers zum Drucker wird ein Verbindungsset angeboten.

|                       |                               |
|-----------------------|-------------------------------|
| <b>Verbindungsset</b> | <b>Für A2+, A4+, A6+, A8+</b> |
|-----------------------|-------------------------------|

# Zubehör - Etiketten spenden







**1** Für Etikettendrucker zum Spenden (Typen „P“) werden zusätzlich ein Spendeadapter oder eine Spendelichtschranke benötigt. Es gibt Ausführungen sowohl für den Handbetrieb als auch für das Auslösen durch einen Handtaster, Fußschalter oder ein externes Steuersignal.

| Etiketten spenden  |  |                  |                  |       |                      |                   |                      |                 |                 |  |                           |
|--|--|------------------|------------------|-------|----------------------|-------------------|----------------------|-----------------|-----------------|--|---------------------------|
| <p>7.1</p>   | <p><b>Spendeadapter PS5 für Automatikbetrieb</b><br/>           Das Drucken und Spenden des Etiketts wird durch ein externes Signal ausgelöst. Die Entnahme erfolgt durch einen Applikator oder Roboter.</p> <p><b>I/O-Schnittstelle</b></p> <table border="0"> <tr> <td><b>Eingänge:</b></td> <td><b>Ausgänge:</b></td> </tr> <tr> <td>Start</td> <td>Drucker ohne Auftrag</td> </tr> <tr> <td>Etikett entnommen</td> <td>Drucker nicht bereit</td> </tr> <tr> <td>Externer Fehler</td> <td>Druck gestartet</td> </tr> <tr> <td></td> <td>Etikett in Spendeposition</td> </tr> </table>   | <b>Eingänge:</b> | <b>Ausgänge:</b> | Start | Drucker ohne Auftrag | Etikett entnommen | Drucker nicht bereit | Externer Fehler | Druck gestartet |  | Etikett in Spendeposition |
| <b>Eingänge:</b>   | <b>Ausgänge:</b>   |                  |                  |       |                      |                   |                      |                 |                 |  |                           |
| Start  | Drucker ohne Auftrag   |                  |                  |       |                      |                   |                      |                 |                 |  |                           |
| Etikett entnommen  | Drucker nicht bereit   |                  |                  |       |                      |                   |                      |                 |                 |  |                           |
| Externer Fehler  | Druck gestartet  |                  |                  |       |                      |                   |                      |                 |                 |  |                           |
|  | Etikett in Spendeposition  |                  |                  |       |                      |                   |                      |                 |                 |  |                           |
| <p>7.2</p>  | <p><b>Verlängerte Spendekante</b><br/>           Wenn Etiketten besonders schwer vom Trägerband ablösbar sind, macht diese um 10 mm verlängerte Spendekante mit Umlenkachse Sinn. Nur in Verbindung mit Spendeadapter PS5 oder einem Applikator.</p>   |                  |                  |       |                      |                   |                      |                 |                 |  |                           |
| <p>7.3</p>  | <p><b>Spendelichtschranke PS6</b></p> <p><b>1. Handbetrieb</b><br/>           Die Lichtschranke erkennt das Etikett in der Spendeposition und unterbricht den Druckjob. Nach der Entnahme des Etiketts von Hand wird sofort das nächste gedruckt.</p> <p><b>2. Automatikbetrieb</b><br/>           Spenden durch einen Handtaster, Fußschalter oder ein externes Steuersignal entsprechend PS5.</p> <p><b>I/O-Schnittstelle</b></p> <table border="0"> <tr> <td><b>Eingänge:</b></td> <td><b>Ausgänge:</b></td> </tr> <tr> <td>Start</td> <td>Drucker ohne Auftrag</td> </tr> <tr> <td>Externer Fehler</td> <td>Drucker nicht bereit</td> </tr> <tr> <td></td> <td>Druck gestartet</td> </tr> <tr> <td></td> <td>Etikett in Spendeposition</td> </tr> </table> | <b>Eingänge:</b> | <b>Ausgänge:</b> | Start | Drucker ohne Auftrag | Externer Fehler   | Drucker nicht bereit |                 | Druck gestartet |  | Etikett in Spendeposition |
| <b>Eingänge:</b>   | <b>Ausgänge:</b>   |                  |                  |       |                      |                   |                      |                 |                 |  |                           |
| Start  | Drucker ohne Auftrag   |                  |                  |       |                      |                   |                      |                 |                 |  |                           |
| Externer Fehler  | Drucker nicht bereit   |                  |                  |       |                      |                   |                      |                 |                 |  |                           |
|  | Druck gestartet  |                  |                  |       |                      |                   |                      |                 |                 |  |                           |
|  | Etikett in Spendeposition  |                  |                  |       |                      |                   |                      |                 |                 |  |                           |
| <p>7.4</p>  | <p><b>Spendelichtschranke PS8 für Handbetrieb</b><br/>           Die Lichtschranke erkennt das Etikett in der Spendeposition und unterbricht den Druckjob. Nach der Entnahme des Etiketts von Hand wird sofort das nächste gedruckt.</p>   |                  |                  |       |                      |                   |                      |                 |                 |  |                           |
| <p>7.5</p>  | <p><b>Spendelichtschranke PS9 variabel</b><br/>           Zum Spenden von z. B. runden Etiketten, deren Vorderkante von der Spendelichtschranke PS8 nicht mehr erfasst wird. Die Verlängerung erfolgt kundenspezifisch.</p>  |                  |                  |       |                      |                   |                      |                 |                 |  |                           |

# Zubehör - Für Etiketten spenden

Für Spendeadapter PS5,  
Spendelichtschranke PS6,  
Pausenadapter PS7,

Spendemodule A5104/A5106,  
Applikator A1000,  
Applikator A3200

| Für Etiketten spenden |   |
|-----------------------|---|
| 8.1                   |  <p><b>Handtaster TR1</b><br/>Drucken und Spenden auf Anforderung</p>  |
| 8.2                   |  <p><b>Fußtaster</b><br/>Drucken und Spenden auf Anforderung</p>   |
| 8.3                   |  <p><b>Schnittstellenstecker</b><br/>Sub-D-Stecker 15-polig mit Schraubklemmen für PS5, PS6, PS7 und Applikatoren. Zum Anschluss der externen Steuersignale.</p> |
| 8.4                   |  <p><b>Produktsensor</b><br/>Zur automatischen Produkterkennung auf dem Transportband</p>  |
| 8.5                   |  <p><b>Testbox 2</b><br/>Simulation von Automatikbetrieb</p>   |



## Spendemodul mit Spendeadapter PS5

Zum Etikettieren von Paketen auf einem Transportband. Der Produktsensor meldet die Etikettierposition. Der Spendevorgang wird gestartet, gleichzeitig wird das nächste Etikett bedruckt. Die Transportgeschwindigkeit muss auf die Druckgeschwindigkeit synchronisiert werden.

| Spendemodul                       | A5104   | A5106  |
|-----------------------------------|---|--------|
| Verwendung                        | A4+   | A6+    |
| Etikettenbreite mm                | 25-116  | 50-176 |
| Etikettenhöhe mm                  | 25-200  |        |
| Produktoberfläche                 | Eben  |        |
| Produkthöhe                       | Fest  |        |
| Produkt während Etikettiervorgang | In Bewegung<br>mit synchronisierter Geschwindigkeit zum Drucker |        |



## Rundumetikettierer

Mit dem Applikator A1000 können zylindrische Körper über den gesamten Umfang von 360° etikettiert werden. Das Produkt wird auf die Rollen aufgelegt und der Etikettiervorgang über Handtaster oder Fußtaster ausgelöst.

| Rundumetikettierer                | A1021 BxH                         |
|-----------------------------------|-----------------------------------|
| Verwendung                        | A2+, A4+ mit Applikator A1000-220 |
| Produktdurchmesser mm             | 12-40                             |
| Produktoberfläche                 | Zylindrisch                       |
| Produkt während Etikettiervorgang | In Drehbewegung                   |
| <b>Druckstempel</b>               | <b>A1021 BxH</b>                  |
| Etikettenbreite mm                | 25-116                            |
| Etikettenhöhe mm                  | 25-140                            |

# Applikator A1000

9.3



## Etikettierung in Echtzeit

Der Applikator A1000 ist in Verbindung mit den Druckern A2+, A4+ und A6+ eine preiswerte Lösung – sowohl für den halbautomatischen Betrieb als auch für den Einbau in Produktionslinien. Zum Betrieb wird Druckluft von 4,5 bar benötigt.

### 1 Lange Lebensdauer

Die Führungsstangen sind kugelgelagert und somit verschleißarm.

### 2 Variable Produkthöhen

Mit dem Hubzylinder kann auf verschiedene Höhen etikettiert werden. Er ist in verschiedenen Hublängen lieferbar.

### 3 Vorspendetaste

Zum Testen des Etikettiervorgangs. Bei erster Betätigung wird das Etikett gedruckt und vom Applikator übernommen. Bei erneuter Bedienung wird der Etikettiervorgang ausgeführt.

### 4 Druckluftwartungseinheit

Mikrofilter verhindern die Verschmutzung. Der Druckminderer gewährleistet eine dauerhaft gute Etikettierqualität.

### 5 Hohe Prozesssicherheit

Die Stütz- und Ansaugluft sowie die Hubgeschwindigkeit sind einstellbar. Für empfindliche Produkte und Verpackungen kann die Anpresskraft auf weniger als 10N (1 kg) vermindert werden. Um Verschmutzungen in den Ansaugkanälen zu verhindern, werden diese nach jedem Etikettiervorgang freigeblasen.

### 6 Etikettengrößen

Es können Etiketten mit einer Breite von 25 bis 176 mm und einer Höhe von 25 bis 200 mm etikettiert werden.

### 7 Stützluft

Sie dient zum Anblasen der Etiketten an den Stempel.

### 8 Digitale I/O-Schnittstelle

Von einer SPS, einem Sensor oder einem Handtaster wird der Etikettiervorgang gestartet. Gleichzeitig werden Status- und Fehlermeldungen ausgegeben.

#### Eingänge:

Start  
Druck erstes Etikett  
Fehler extern  
Stopp (Fehler extern)  
Reset extern nur bei 25-polig

#### Ausgänge:

Drucker nicht bereit  
Drucker ohne Auftrag  
Sammelalarm  
Grundposition erreicht  
Etikettierposition erreicht  
Etikettierfehler

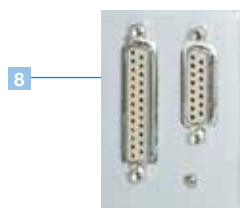

| Applikator                    | A1000-220     | A1000-300     | A1000-400     |
|-------------------------------|---------------|---------------|---------------|
| Verwendung                    | A2+, A4+, A6+ | A2+, A4+, A6+ | A2+, A4+, A6+ |
| Zylinderhub mm                | 220           | 300           | 400           |
| Stempelhub unterhalb Gerät mm | 70            | 150           | 250           |
| Druckluft bar                 | 4,5           |               |               |

# Zubehör - Applikator A1000

9.4



## Stempel

Die Etiketten werden auf den Stempel aufgespendet und dort durch Unterdruck gehalten. Der Applikator bewegt dann den Stempel mit dem Etikett zum Produkt.

### Universalstempel

Die im Raster angeordneten Ansaugbohrungen sind mit einer Gleitfolie abgedeckt und werden entsprechend der Etikettengröße aufgestochen.

**Druckstempel** werden entsprechend der Etikettengröße gefertigt.

|                                   | Universalstempel |             |       | Druckstempel |        |        |
|-----------------------------------|------------------|-------------|-------|--------------|--------|--------|
|                                   | A1021 70x60      | A1021 90x90 |       | A1021 BxH    |        |        |
| Verwendung                        | A2+              | A4+         | A4+   | A2+          | A4+    | A6+    |
| Etikettenbreite mm                | 25-63            | 25-70       | 25-90 | 25-63        | 25-116 | 50-176 |
| Etikettenhöhe mm                  | 25-60            |             | 25-90 | 25-200       |        |        |
| Produktoberfläche                 | Eben             |             |       |              |        |        |
| Produkthöhe                       | Variabel         |             |       |              |        |        |
| Produkt während Etikettiervorgang | In Ruhe          |             |       |              |        |        |

9.5



## Stempel gefedert

Der Federweg erlaubt das Etikettieren auch auf schrägen Flächen.

### Universalstempel

Die im Raster angeordneten Ansaugbohrungen sind mit einer Gleitfolie abgedeckt und werden entsprechend der Etikettengröße aufgestochen.

**Druckstempel** werden entsprechend der Etikettengröße gefertigt.

|                                   | Universalstempel |               | Druckstempel |        |
|-----------------------------------|------------------|---------------|--------------|--------|
|                                   | A1321 116x102    | A1321 116x152 | A1321 BxH    |        |
| Verwendung                        | A4+              |               | A4+          | A6+    |
| Etikettenbreite mm                | 25-116           |               | 25-116       | 50-176 |
| Etikettenhöhe mm                  | 25-102           |               | 25-200       |        |
| Produktoberfläche                 | Eben             |               |              |        |
| Produkthöhe                       | Variabel         |               |              |        |
| Produkt während Etikettiervorgang | In Ruhe          |               |              |        |

9.6

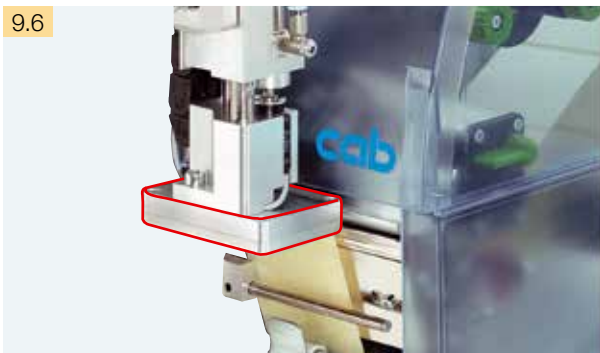

## Blasstempel

Für druckempfindliche Produkte kann das Etikett aufgeblasen werden. Der Blasstempel fährt dazu auf eine fest eingestellte Höhe. Das zu bedruckende Produkt befindet sich im Abstand von ca. 10 mm darunter.

| Blasstempel                       | A2021                 |        |        |
|-----------------------------------|-----------------------|--------|--------|
| Verwendung                        | A2+                   | A4+    | A6+    |
| Etikettenbreite mm                | 25-63                 | 25-116 | 50-176 |
| Etikettenhöhe mm                  | 25-100                |        |        |
| Produktoberfläche                 | Eben                  |        |        |
| Produkthöhe                       | Fest                  |        |        |
| Produkt während Etikettiervorgang | In Ruhe oder Bewegung |        |        |

9.7



## Anrollstempel

Beim Anrollstempel wird das Etikett während des Drucks bis unter die Rolle vorgeschoben. Der Stempel fährt auf das Produkt. Das Etikett wird vom Produkt mitgenommen und angerollt.

| Anrollstempel                     | A1411       |        |
|-----------------------------------|-------------|--------|
| Verwendung                        | A4+         | A6+    |
| Etikettenbreite mm                | 25-116      | 50-176 |
| Etikettenhöhe mm                  | 80-200      | 80-200 |
| Produktoberfläche                 | Eben        |        |
| Produkthöhe                       | Variabel    |        |
| Produkt während Etikettiervorgang | In Bewegung |        |

# Applikator A3200

9.8

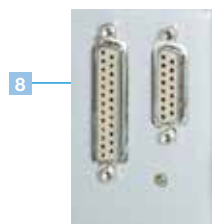
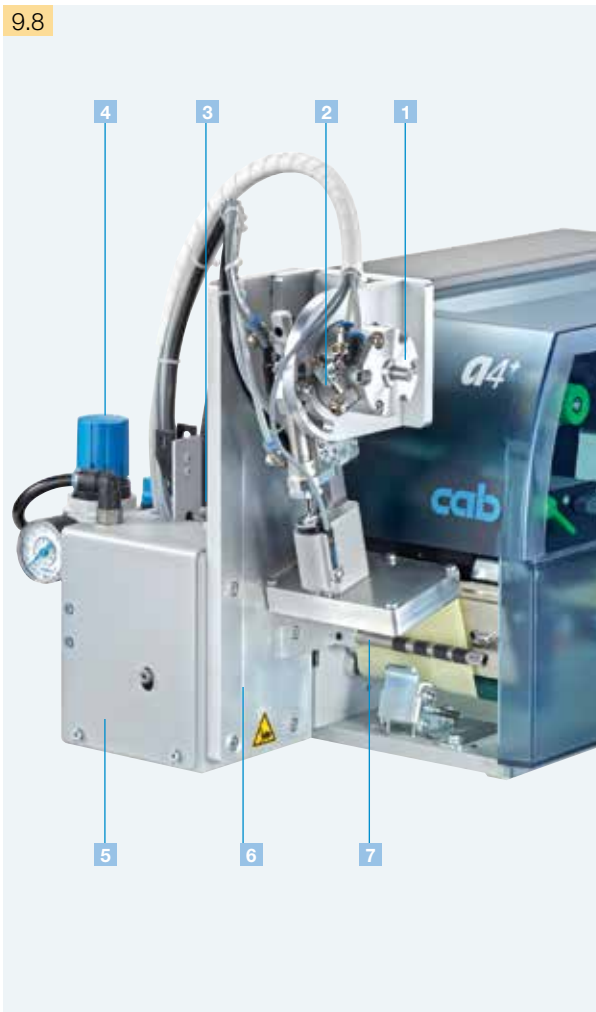

## Etikettierung in Echtzeit

Mit dem Applikator A3200 werden die mit einem A2+ oder A4+ bedruckten Etiketten automatisch auf ein Produkt etikettiert. Mit einem Dreh-zylinder wird das Etikett zwischen 45° und 95° positioniert und mit einem Kurzhubzylinder auf das Produkt abgesetzt.

### 1 Lange Lebensdauer

Die Führungen sind kugelgelagert und somit verschleißarm.

### 2 Variable Winkelstellung

Mit dem Drehzylinder kann auf eine waagrechte, schräge oder senkrechte Fläche etikettiert werden.

### 3 Vorspendetaste

Zum Testen des Etikettiervorgangs. Bei erster Betätigung wird das Etikett gedruckt und vom Applikator übernommen. Bei erneuter Bedienung wird der Etikettiervorgang ausgeführt.

### 4 Druckluftwartungseinheit

Mikrofilter verhindern die Verschmutzung. Der Druckminderer gewährleistet eine dauerhaft gute Etikettierqualität.

### 5 Hohe Prozesssicherheit

Die Stütz- und Ansaugluft sowie die Hub- und Drehgeschwindigkeit sind einstellbar. Für empfindliche Produkte und Verpackungen kann die Anpresskraft auf weniger als 10N (1 kg) vermindert werden. Um Verschmutzungen in den Ansaugkanälen zu verhindern, werden diese nach jedem Etikettiervorgang freigeblasen.

### 6 Etikettengrößen

Es können Etiketten mit einer Breite von 4 bis 116 mm und einer Höhe von 5 bis 80 mm etikettiert werden.

### 7 Stützluft

Sie dient zum sicheren Aufbringen der Etiketten an den Stempel.

### 8 Digitale I/O-Schnittstelle

Von einer SPS, einem Sensor oder einem Handtaster wird der Etikettiervorgang gestartet. Gleichzeitig werden Status- und Fehlermeldungen ausgegeben.

#### Eingänge:

- Start
- Druck erstes Etikett
- Fehler extern
- Stopp (Fehler extern)
- Reset extern nur bei 25-polig

#### Ausgänge:

- Drucker nicht bereit
- Drucker ohne Auftrag
- Sammelalarm
- Grundposition erreicht
- Etikettierposition erreicht
- Etikettierfehler

| Applikator         | A3200    |
|--------------------|----------|
| Verwendung         | A2+, A4+ |
| Drehzylinder       | 45°-95°  |
| Hubzylinder bis mm | 30       |
| Druckluft bar      | 4,5      |

**Druckstempel oder Blasstempel** werden entsprechend der Etikettengröße gefertigt.

|                                   | Druckstempel A3221 | Blasstempel A3221 |
|-----------------------------------|--------------------|-------------------|
| Verwendung                        | A2+ A4+            | A2+ A4+           |
| Etikettenbreite mm                | 4-63 20-116        | 10-63 20-116      |
| Etikettenhöhe mm                  | 5-80 10-80         |                   |
| Produktoberfläche                 | Eben               |                   |
| Produkt während Etikettiervorgang | In Ruhe            | In Bewegung       |

9.9

9.10



# Zubehör - Montagehilfen



## Montagefuß (für A2+, A4+)

Zur Befestigung des Etikettiersystems und der Produktaufnahme

### 1 Montageplatte

Das Etikettiersystem wird auf der Montageplatte befestigt.

### 2 Profil

Standardlängen 40, 80, 120 mm. Das Alu-Vierkantprofil kann auf Anforderung auch in anderen Längen gefertigt werden.

### 3 Grundplatte

Zur Befestigung der Produktaufnahme  
Standardgröße 500x255 mm



## Bodenstativ

Es ermöglicht den schnellen, flexiblen Druckereinsatz an jeder Produktionslinie. Die Etikettierposition ist mit wenigen Handgriffen in Höhe und Breite auf das Produkt einstellbar. Vier Lenkrollen am Fahrgestell sorgen für Mobilität. Am Einsatzort wird das Stativ mittels Stellfüßen ausgerichtet.

| Bodenstativ                 |        | 1600        |
|-----------------------------|--------|-------------|
| Gesamthöhe                  | mm     | 1600        |
| Etikettierhöhe              | bis mm | 1400        |
| Ausladung bis Mitte Etikett | mm     | 230-500     |
| Fahrgestell BxTxH           | mm     | 600x860x140 |



## Druckeraufnahme

Die Etikettendrucker A2+, A4+ oder A6+ werden auf der Platte fixiert und mit einem Schnellverschluss verriegelt.

# Etikettensoftware cablabel S3

11.7



In cablabel S3 bündelt cab die Etikettengestaltung, Drucksteuerung und Überwachung aller cab Kennzeichnungssysteme und synchronisiert die Entwicklung von Geräten und Software.

## Highlights

cablabel S3 erschließt wie keine andere verfügbare Software die Leistungsfähigkeit der cab Geräte. Die Software stellt den JScript-Befehlssatz in vollem Umfang zur Verfügung. Bereits vorhandene JScript-Dateien liest das Pro-Produkt ein, sodass ohne Zeitaufwand auf die neue Software umgestellt werden kann. Mit der neuen Layer-Technologie gestaltet der Anwender nun ein Etikett mit den Daten für alle eingesetzten Geräte und Auflösungen. Die intelligente Drucksteuerung wertet aus, auf welchem Gerät und mit welcher Auflösung gedruckt werden soll und sendet die passenden Daten. Dies reduziert mögliche Fehlerquellen erheblich.

Gleichzeitig wird mit cablabel S3 via Database Connector die maximale Integration von Datenbankanbindungen erreicht. Nach der Gestaltung liefert die Software alle Dateien, die für die Datenbankanbindung auf dem Drucker hinterlegt werden müssen. Soll ein Kennzeichnungssystem unabhängig von einem Host-System im Stand-alone-Modus drucken, unterstützt cablabel S3 auch dies. Zusätzlich schafft die Software komfortabel einrichtbare Schnittstellen für die Anbindung von SAP oder anderen Geräten wie SPS, Waagen oder Barcode-Scannern.

## Funktionsumfänge

Unternehmen organisieren das Etikettenducken unterschiedlich. Zum Beispiel sind Gestaltung und Produktion oft auf verschiedene Mitarbeiter verteilt. Um das Softwarepaket optimal skalieren zu können, bietet cab unterschiedliche Funktionsumfänge an:

- *cablabel S3 Lite* wird mit jedem Drucker kostenlos ausgeliefert und ermöglicht, Etiketten zu erstellen und zu drucken.
- Mit dem kostengünstigen *cablabel S3 Pro* werden Etikettendesigns für professionelle technische Lösungen entwickelt.
- *cablabel S3 Viewer* zeigt die Vorschau eines Etiketts im Windows Explorer an und wird wie das Lite-Produkt mit jedem Drucker kostenlos ausgeliefert. Der Viewer kann zum Beispiel bei Freigabeprozessen oder Lieferantenvorgaben unterstützen.
- Für die Nutzer in Produktion und Lager ist *cablabel S3 Print* vorgesehen. Die Oberfläche ist vereinfacht und stellt nur die zum Etikettendruck erforderlichen Funktionen zur Verfügung.

Weitere Produkte wie cablabel S3 Pro Laser, Print Laser und Print Server sind in Vorbereitung.



# Integration



Kein Drucker arbeitet allein. In einer produktiven Umgebung wird er zur Ansteuerung und Überwachung mit anderen Geräten oder Netzwerken verbunden. cab bietet umfangreiche Möglichkeiten, Drucker in Ihre Umgebung zu integrieren.

## Ansteuerung

Jeder cab Drucker kann mit der einfachen Programmiersprache *JScript* direkt und mit einem umfangreichen Befehlssatz programmiert werden. Die Direktprogrammierung wird durch die Etikettensoftware *cablabel S3 optimal* unterstützt, kann aber auch mit jedem Texteditor erstellt werden.

Der *abc BASIC Compiler* als integraler Firmware-Bestandteil verarbeitet Daten durch einfache BASIC-Programmierung, bevor sie an die Druckaufbereitung übermittelt werden. Auf diese Weise ersetzen Sie zum Beispiel fremde Druckersprachen oder übernehmen Daten aus anderen Systemen wie z. B. einer Waage oder SPS.

**11.4** Der *Database Connector* ermöglicht es dem Drucker, Daten via Netzwerk aus einer zentralen ODBC- oder OLEDB-fähigen Datenbank direkt abzufragen und im Etikett zu drucken.

Mit SAP\* hat cab die sogenannte *Replace-Methode* entwickelt, um cab Drucker einfach mit SAPScript aus SAP R/3 anzusteuern. Bei dieser Methode sendet der Host-Rechner nur die im JScript zu ändernden Daten zum Gerät. Als Silver-Level-Partner im SAP Printer-Vendor-Programm hat cab Zugriff auf SAP Entwicklungsumgebungen zur optimalen Druckerunterstützung.

\* SAP sowie die dazugehörigen Logos sind Marken oder eingetragene Marken der SAP SE in Deutschland und anderen Ländern.

**11.10** Das *Programmierhandbuch* erklärt und beschreibt die Befehle für cab Drucker in der Direktprogrammierung mit JScript und abc sowie die Anbindung des Druckers an Datenbanken mit dem Database Connector.

Für die Ansteuerung eines Druckers von einem PC aus stehen zertifizierte *Treiber* für Windows-Betriebssysteme zur Verfügung. Für A+ Drucker außerdem CUPS-basierte Treiber für Mac OS X und Linux. Die Treiber bieten höchste Stabilität auf Ihrem Betriebssystem.

## Überwachung

Der im Drucker integrierte HTTP- und FTP-Server ermöglicht über Standardprogramme wie Webbrowser und FTP-Clients die Druckerüberwachung und -konfiguration, das Firmware-Update und die Speicherkartenverwaltung. Per SNMP- und SMTP-Client werden per E-Mail oder SNMP-Datagramm Status-, Warn- und Fehlermeldungen an Administratoren oder Benutzer gesendet. Die Synchronisation von Uhrzeit und Datum erfolgt mit einem Timeserver.

**11.6** Mit dem *Administration Network Manager* verwaltet der Anwender eine Anzahl von Druckern gleichzeitig im Netzwerk. Er unterstützt Überwachung, Konfiguration, Firmware-Updates, Speicherkartenverwaltung, Dateisynchronisation und die PIN-Verwaltung von einem Ort aus.

## Stand-alone-Betrieb



### Drucken ohne PC

Stand-alone-Betrieb ist die Fähigkeit der cab Geräte, Etiketten zu drucken, auch wenn die Geräte vom Host-System getrennt sind.

Das Etikettenlayout wird mit einer speziellen Etikettensoftware oder durch Direktprogrammierung am PC erstellt.

Etikettenformate, Fonts, Schrift-, Text- und Grafikdaten sowie Datenbankinhalte werden auf CompactFlash-Speicherkarte, USB-Stick oder internem Datenspeicher IFFS abgelegt oder eingelesen.

Lediglich die variablen Daten werden über Tastatur oder Host-Rechner an den Drucker übermittelt und ausgedruckt. Zusätzlich können Daten von einem Barcode-Scanner oder einer Waage eingebunden werden.

## Einfache Wartung durch den Anwender



### Etikettensensor

Zum Reinigen wird der Etikettensensor mit einem Fingerdruck entriegelt und herausgezogen.



### Druckkopf

Mit wenigen Handgriffen kann der Druckkopf getauscht werden. Justagen und Einstellungen sind dabei nicht erforderlich.



### Druckwalze

Zum Reinigen oder zum Wechseln ist die Druckwalze mit drei Schrauben schnell und einfach zu lösen.



### Montagewerkzeug

Zum Wechseln sämtlicher Teile und zur Montage der Peripherie steckt EIN Werkzeug griffbereit direkt am Gerät.

## Service



Geschulte cab Service-Techniker unterstützen weltweit bei der Wartung und Reparatur der Geräte. Schicken Sie Ihren Drucker an einen cab Service-Stützpunkt oder an einen von uns ausgewählten Service-Partner. Wir überprüfen und reparieren Ihr Gerät innerhalb von wenigen Arbeitstagen. Bei Bedarf erhalten Sie zur Überbrückung ein Leihgerät.

Sie wünschen die Wartung und Reparatur in Ihrem Hause? Dann vereinbaren Sie mit unserer Service-Abteilung einen Termin.

## Schulung



Hier informieren wir Sie über die Programmierung der verschiedenen Softwaretools, die Drucker-Treiber und die Anwendung der Etikettengestaltung. Sie vertiefen Ihr Wissen über die cab Geräte für einen effektiven Einsatz. Ebenso bieten wir Seminare für Wartung und Reparaturen an.

# Lieferprogramm Etikettendrucker

|                      | Artikel-Nr.          | Geräte  | dpi                    | Artikel-Nr.   | Druckköpfe    | dpi           | Artikel-Nr.                | Verschleißteile                   |     |                            |                                   |
|----------------------|----------------------|---|------------------------|---|---------------|---------------|----------------------------|-----------------------------------|-----|----------------------------|-----------------------------------|
| 1.1                  | 5954511<br>5954512   | Etikettendrucker A2+                                      | 300                    | 5954105.001   | Druckkopf 2   | 300           | 5954102.001<br>5954104.001 | Druckwalze DR2<br>Umlenkwalze RR2 |     |                            |                                   |
|                      |                      | Etikettendrucker A2+                                      | 300P                   |   |               |               |                            |                                   |     |                            |                                   |
|                      | 5954575<br>5954578   | Etikettendrucker A2+                                      | 600                    | 5958686.001   | Druckkopf 2   | 600           |                            |                                   |     |                            |                                   |
|                      |                      | Etikettendrucker A2+                                      | 600P                   |   |               |               |                            |                                   |     |                            |                                   |
| 1.2                  | 5954500<br>5954505   | Etikettendrucker A4+                                      | 200                    | 5954081.001   | Druckkopf 4   | 203           | 5954180.001<br>5954183.001 | Druckwalze DR4<br>Umlenkwalze RR4 |     |                            |                                   |
|                      |                      | Etikettendrucker A4+                                      | 200P                   |   |               |               |                            |                                   |     |                            |                                   |
|                      | 5954501*<br>5954506* | Etikettendrucker A4+                                      | 300                    | 5954072.001   | Druckkopf 4   | 300           |                            |                                   |     |                            |                                   |
|                      |                      | Etikettendrucker A4+                                      | 300P                   |   |               |               |                            |                                   |     |                            |                                   |
|                      | 5954502*<br>5954507* | Etikettendrucker A4+                                      | 600                    | 5954077.001   | Druckkopf 4   | 600           |                            |                                   |     |                            |                                   |
|                      |                      | Etikettendrucker A4+                                      | 600P                   |   |               |               |                            |                                   |     |                            |                                   |
|                      | 1.3                  | 5954524<br>5954526  | Etikettendrucker A4.3+ | 200   | 5954085.001   | Druckkopf 4.3 |                            |                                   | 203 | 5954180.001<br>5954183.001 | Druckwalze DR4<br>Umlenkwalze RR4 |
|                      |                      |   | Etikettendrucker A4.3+ | 200P  |               |               |                            |                                   |     |                            |                                   |
| 5954525*<br>5954527* |                      | Etikettendrucker A4.3+                                    | 300                    | 5954089.001   | Druckkopf 4.3 | 300           |                            |                                   |     |                            |                                   |
|                      |                      | Etikettendrucker A4.3+                                    | 300P                   |   |               |               |                            |                                   |     |                            |                                   |
| 1.4                  | 5954587<br>5954588   | Etikettendrucker A6+                                      | 200                    | 5954217.001   | Druckkopf 6   | 203           | 5954245.001<br>5954246.001 | Druckwalze DR6<br>Umlenkwalze RR6 |     |                            |                                   |
|                      |                      | Etikettendrucker A6+                                      | 200P                   |   |               |               |                            |                                   |     |                            |                                   |
|                      | 5954513<br>5954514   | Etikettendrucker A6+                                      | 300                    | 5954106.001   | Druckkopf 6   | 300           |                            |                                   |     |                            |                                   |
|                      |                      | Etikettendrucker A6+                                      | 300P                   |   |               |               |                            |                                   |     |                            |                                   |
| 1.4                  | 5954517.101          | Etikettendrucker A8+<br>mit Metallhaube                   | 300                    | 5954107.001   | Druckkopf 8   | 300           | 5954103.001                | Druckwalze DR8                    |     |                            |                                   |
| 1.5                  | 5954552*<br>5954554* | Etikettendrucker A4+M                                     | 300                    | 5954072.001   | Druckkopf 4   | 300           | 5954180.001<br>5954183.001 | Druckwalze DR4<br>Umlenkwalze RR4 |     |                            |                                   |
|                      |                      | Etikettendrucker A4+M                                     | 600                    | 5954077.001   | Druckkopf 4   | 600           |                            |                                   |     |                            |                                   |
| 1.7                  | 5954568*<br>5954570* | Etikettendrucker A4+T                                     | 300                    | 5954072.001   | Druckkopf 4   | 300           | 5954180.001                | Druckwalze DR4                    |     |                            |                                   |
|                      |                      | Etikettendrucker A4+T                                     | 600                    | 5954077.001   | Druckkopf 4   | 600           |                            |                                   |     |                            |                                   |
| 1.8                  | 5959970              | Etikettendrucker XD4T                                     | 300                    | 5954072.001   | Druckkopf 4   | 300           | 5954180.001                | Druckwalze DR4                    |     |                            |                                   |
| 1.9                  | 5965700              | Etikettendrucker XC4                                      | 300                    | 5954072.001   | Druckkopf 4   | 300           | 5954180.001                | Druckwalze DR4                    |     |                            |                                   |
| 1.10                 | 5965701              | Etikettendrucker XC6                                      | 300                    | 5954106.001   | Druckkopf 6   | 300           | 5954245.001                | Druckwalze DR6                    |     |                            |                                   |
|                      | Artikel-Nr.          | Sondergeräte  |                        | <b>Lieferumfang:</b> Etikettendrucker,<br>Netz kabel Typ E+F, Länge 1,8 m,<br>Anschlusskabel USB, Länge 1,8 m,<br>Bedienungsanleitung de/en   |               |               |                            |                                   |     |                            |                                   |
| 1.11                 | 59545xx.101**        | Drucker mit Metallhaube<br>für A4+, A4+M, A4+T, A6+       |                        | <b>DVD:</b> Bedienungsanleitung in mehr als 20 Sprachen (nur bei A+ Serie),<br>Bedienungsanleitung de/en/fr/es/it (bei X Serie)<br>Konfigurationsanleitung de/en/fr,<br>Serviceanleitung de/en,<br>Ersatzteilliste de/en,<br>Programmierhandbuch en,<br>Druckertreiber 32/64 Bit in mehr als 20 Sprachen für<br>Windows Vista Server 2008<br>Windows 7 Server 2008 R2<br>Windows 8 Server 2012<br>Windows 8.1 Server 2012 R2<br>Windows 10 Server 2016<br>Mac OS X Treiber de/en/fr (nur bei A+ Serie),<br>Linux Treiber de/en/fr (nur bei A+ Serie),<br>Etikettensoftware cablabel S3 Lite, cablabel S3 Viewer<br>Database Connector |               |               |                            |                                   |     |                            |                                   |
| 1.12                 | 595xxxx**            | Etikettendrucker für<br>Thermodirekt druck<br>auf Anfrage |                        |   |               |               |                            |                                   |     |                            |                                   |

\* Bitte beachten: Zum 31. Januar 2017 wurden die A4+, A4+M und A4+T abgekündigt. Bitte nutzen Sie die **Nachfolgemodelle SQUIX:**  
[www.cab.de/squix](http://www.cab.de/squix)

\*\* Anstelle des "x" wählen Sie bitte die Artikel-Nr. des cab Druckers aus der obigen Übersicht.









# Lieferprogramm Zubehör

|      | Artikel-Nr.                              | Sonderausstattung                              |
|------|--|--|
| 2.1  | <b>5954012.001</b><br><b>5954013.001</b> | Metallhaube für A4+<br>Metallhaube für A6+     |
| 2.2  | <b>5953700.001</b>                       | Druckwalze DR4-M25                             |
|      | <b>5953701.001</b>                       | Druckwalze DR4-M50                             |
|      | <b>5953702.001</b>                       | Druckwalze DR4-M80                             |
| 2.3  | <b>5958678</b>                           | Entladebürste                                  |
| 2.4  | <b>5958631</b>                           | Etikettenlichtschranke<br>Reflex von oben      |
| 2.5  | <b>5959622.001</b>                       | Adapter 100                                    |
| 2.6  | <b>5561043</b>                           | Speicherkarte<br>CompactFlash Typ I            |
| 2.7  | <b>5901626</b>                           | Standard-Tastatur USB<br>Deutsche Version      |
| 2.8  | <b>5954380</b>                           | Externes Bedienfeld                            |
| 2.9  | <b>5946146</b>                           | Pausenadapter PS7                              |
| 2.10 | <b>5571005</b><br><b>5571000</b>         | Barcode-Prüfgerät CC2<br>Barcode-Prüfgerät CC4 |
|      | Artikel-Nr.                              | Schnittstellen                                 |
| 3.1  | <b>5954200</b>                           | Centronics nach IEEE 1284                      |
| 3.2  | <b>5954201</b>                           | RS422/RS485                                    |
| 3.3  | <b>5948205</b>                           | Etikettenauswahl - I/O-Box                     |
| 3.4  | <b>5561041</b>                           | WLAN 802.11b/g                                 |
|      | Artikel-Nr.                              | Anschlusskabel                                 |
| 4.1  | <b>5550818</b>                           | Anschlusskabel RS232 C<br>9/9-polig, Länge 3 m |
| 4.2  | <b>5918008</b>                           | Patchkabel CAT 5e, Länge 3 m, grau             |
|      | Artikel-Nr.                              | Schneiden, perforieren, stapeln                |
| 5.1  | <b>5948382</b>                           | Schneidemesser CU2                             |
|      | <b>5948000</b>                           | Schneidemesser CU4                             |
|      | <b>5948001</b>                           | Schneidemesser CU6                             |
|      | <b>5948002</b>                           | Schneidemesser CU8                             |
| 5.2  | <b>5946995</b>                           | Auffangbox 4                                   |
| 5.3  | <b>5960050.351</b>                       | Perforationsmesser PCU4/2,5                    |
|      | <b>5960050.352</b>                       | Perforationsmesser PCU4/10                     |
| 5.4  | <b>5541311</b>                           | Stapler mit Schneidemesser ST4/L               |
|      | <b>5541313</b>                           | Stapler mit Schneidemesser ST4/M               |
| 5.5  | <b>55xxxxx**</b>                         | Ablagetisch ST4/L, Etikett BxH                 |
|      | <b>55xxxxx**</b>                         | Ablagetisch ST4/M, Etikett BxH                 |
| 5.5  | <b>5958932</b>                           | Untergestell für A4+                           |

\*\* Artikel-Nr. wird nach Auftrag kundenspezifisch vergeben

|     | Artikel-Nr.        | Etiketten aufwickeln, abwickeln  |
|-----|--------------------|--|
| 6.1 | <b>5954108.001</b> | Umlenblech RG2<br>für internes Aufwickeln                                  |
|     | <b>5954190.001</b> | Umlenblech RG4<br>für internes Aufwickeln                                  |
| 6.2 | <b>5948102</b>     | Externer Aufwickler ER1/210  |
|     | <b>5943251</b>     | Externer Aufwickler ER2/210  |
|     | <b>5945802</b>     | Externer Aufwickler ER3/210  |
| 6.3 | <b>5948100</b>     | Externer Aufwickler ER4/210  |
|     | <b>5946090</b>     | Externer Aufwickler ER4/300  |
|     | <b>5946420</b>     | Externer Aufwickler ER6/300  |
|     | <b>5945804</b>     | Externer Aufwickler ER8/300  |
| 6.4 | <b>5946091</b>     | Externer Abwickler EU4/300   |
|     | <b>5946421</b>     | Externer Abwickler EU6/300   |
|     | <b>5945806</b>     | Externer Abwickler EU8/300   |
| 6.5 | <b>5948170</b>     | Verbindungsset für A2+, A4+, A6+, A8+                                      |
| 6.6 | <b>5965712</b>     | Verbindungsset für XC4   |
|     | <b>5965713</b>     | Verbindungsset für XC6   |
|     | Artikel-Nr.        | Etiketten spenden  |
| 7.1 | <b>5946120</b>     | Spendeadapter PS5<br>Automatikbetrieb                                      |
| 7.2 | <b>5958772</b>     | Verlängerte Spendekante für A2+  |
|     | <b>5948830</b>     | Verlängerte Spendekante für A4+  |
|     | <b>5958565</b>     | Verlängerte Spendekante für A6+  |
| 7.3 | <b>5942353</b>     | Spendelichtschranke PS6<br>Hand-/Automatikbetrieb                          |
| 7.4 | <b>5946900</b>     | Spendelichtschranke PS8<br>Handbetrieb                                     |
| 7.5 | <b>5948595</b>     | Spendelichtschranke PS9<br>Variabel  |
|     | Artikel-Nr.        | Für Etiketten spenden  |
| 8.1 | <b>5942345</b>     | Handtaster TR1   |
| 8.2 | <b>5535901</b>     | Fußtaster  |
| 8.3 | <b>5917652</b>     | Schnittstellenstecker<br>SUB-D-Stecker 15-polig<br>Phoenix Contact 2761606 |
| 8.4 | <b>5941526</b>     | Produktsensor  |
| 8.5 | <b>5533240</b>     | Testbox 2<br>Automatikbetrieb  |

# Lieferprogramm Zubehör

|      | Artikel-Nr.   | Applikatoren und Spendemodule  |
|------|---|--|
| 9.1  | <br><b>5949281</b><br><b>5949265</b>                   | Spendemodul A5104<br>Spendemodul A5106                               |
| 9.2  | <br><b>5941345</b>                                     | Rundumetikettierer   |
| 9.3  | <br><b>5949001</b><br><b>5949002</b><br><b>5949003</b> | Applikator A1000-220<br>Applikator A1000-300<br>Applikator A1000-400 |
| 9.4  | <br><b>5xxxxxx**</b>                                   | Druckstempel<br>A1021 BxH  |
|      | <b>5949072</b>  | Universalstempel<br>A1021 70x60                                      |
|      | <b>5949075</b>  | Universalstempel<br>A1021 90x90                                      |
| 9.5  | <br><b>5xxxxxx**</b>                                   | Druckstempel<br>A1321 BxH  |
|      | <b>5949076</b>  | Universalstempel<br>A1321 116x102                                    |
|      | <b>5949077</b>  | Universalstempel<br>A1321 116x152                                    |
| 9.6  | <br><b>5xxxxxx**</b>                                  | Blasstempel<br>A2021 BxH   |
| 9.7  | <br><b>5xxxxxx**</b>                                 | Anrollstempel<br>A1411 BxH   |
| 9.8  | <br><b>5976050</b>                                   | Applikator A3200   |
| 9.9  | <br><b>5xxxxxx**</b>                                 | Druckstempel<br>A3221 BxH  |
| 9.10 | <br><b>5xxxxxx**</b>                                 | Blasstempel<br>A3221 BxH   |

\*\* Artikel-Nr. wird nach Auftrag kundenspezifisch vergeben

|       | Artikel-Nr.   | Montagehilfen  |   |
|-------|---|--|---|
| 10.1  | <br><b>5969811</b><br><b>5958367</b> | Montageplatte für A2+<br>Montageplatte für A4+   |   |
| 10.2  |                                      | <b>5958365</b><br><b>5965929</b><br><b>5971136</b>   | Profil 40<br>Profil 80<br>Profil 120  |
|       |   | <b>5xxxxxx**</b>   | Profil L  |
|       |   |  |   |
| 10.3  | <br><b>5961203</b>                   | Grundplatte 500x255  |   |
| 10.4  | <br><b>5947400</b>                   | Bodenstativ 1600   |   |
| 10.5  |                                      | <b>8914422</b>   | Druckeraufnahme für A2+   |
|       |   | <b>8913693</b>   | Druckeraufnahme für A4+   |
|       |   | <b>8914423</b>   | Druckeraufnahme für A6+   |
|       | Artikel-Nr.   | Etikettensoftware  |   |
| 11.7  |                                    | <b>5588000</b>   | cablabel S3 Lite  |
|       |   | <b>5588001</b><br><b>5588100</b><br><b>5588101</b><br><b>5588150</b><br><b>5588151</b><br><b>5588152</b> | cablabel S3 Pro 1 WS<br>cablabel S3 Pro 5 WS<br>cablabel S3 Pro 10 WS<br>cablabel S3 Pro 1 Zusatzlizenz<br>cablabel S3 Pro 4 Zusatzlizenzen<br>cablabel S3 Pro 9 Zusatzlizenzen             |
|       |   | <b>5588002</b><br><b>5588105</b><br><b>5588106</b><br><b>5588155</b><br><b>5588156</b><br><b>5588157</b> | cablabel S3 Print 1 WS<br>cablabel S3 Print 5 WS<br>cablabel S3 Print 10 WS<br>cablabel S3 Print 1 Zusatzlizenz<br>cablabel S3 Print 4 Zusatzlizenzen<br>cablabel S3 Print 9 Zusatzlizenzen |
|       |   | In Vorbereitung  | cablabel S3 Print Server  |
|       |   |  |   |
|       |   |  |   |
|       |   |  |   |
|       |   |  |   |
|       |   |  |   |
|       |   |  |   |
|       |   |  |   |
| 11.10 | <b>9008486</b>  | Programmierhandbuch en,<br>als gedrucktes Exemplar   |   |

# Produktübersicht

**Etikettendrucker MACH1, MACH2**  
im unteren Preissegment



**Etikettendrucker MACH 4S**  
bei geringem Platzangebot



**Etikettendrucker EOS1**  
Desktopgerät für Etikettenrollen  
bis 152 mm Durchmesser



**Etikettendrucker EOS4**  
Desktopgerät für Etikettenrollen  
bis 203 mm Durchmesser



**Etikettendrucker SQUIX 2**  
Industriegerät bis 57 mm Druckbreite



**Etikettendrucker SQUIX 4**  
Industriegerät bis 108 mm Druckbreite



**Etikettendrucker SQUIX 6**  
Industriegerät bis 168 mm Druckbreite



**Etikettendrucker A8+**  
Industriegerät bis 216 mm Druckbreite



**Etikettendrucker XD4T**  
für beidseitiges Drucken



**Etikettendrucker XC**  
für zweifarbiges Drucken



**Druck- / Etikettiersysteme Hermes+**  
für die Automatisierung



**Druck- / Etikettiersysteme Hermes C**  
für zweifarbiges Drucken und Etikettieren



**Druckmodule PX**  
für den Einbau in Etikettieranlagen



**Etiketten**  
aus über 400 Materialien



**Transferfolien**  
in Wachs-, Harz- und Harz/Wachs-Qualität



**Etikettensoftware cablabel S3**  
Gestalten, drucken, verwalten



**Etikettenspender HS, VS**  
für horizontales oder vertikales Spenden



**Etikettiergeräte IXOR**  
zum Einbau in Etikettiermaschinen





**Beschriftungslaser FL+**  
mit Ausgangsleistungen 10 bis 50 Watt



**Laserbeschriftungssysteme XENO 1**  
für Einzelteile und Serien



 Zentrale und Fertigung  
in Deutschland

 bis  Niederlassungen  
international

Hinzu kommen 820 Vertriebs-  
partner in mehr als 80 Ländern.



## Europa

### Deutschland

cab Produkttechnik  
GmbH & Co KG  
Wilhelm-Schickard-Str. 14  
76131 Karlsruhe  
Tel. +49 721 6626 0  
Fax +49 721 6626 129  
[info@cab.de](mailto:info@cab.de)  
[www.cab.de](http://www.cab.de)

### Frankreich

cab Technologies S.à.r.l.  
2a Rue de la Moder  
Z.A. Nord du Val de Moder  
67350 Niedermodern  
Tel. +33 388 722501  
Fax +33 388 722502  
[info.fr@cab.de](mailto:info.fr@cab.de)  
[www.cab.de/fr](http://www.cab.de/fr)

## Amerika

### USA

cab Technology, Inc.  
21 Alpha Road, Suite 200  
Chelmsford, MA 01824  
Tel. +1 978 250 8321  
Fax +1 978 256 9564  
[info.us@cab.de](mailto:info.us@cab.de)  
[www.cab.de/us](http://www.cab.de/us)

### Lateinamerika

Alejandro Balmaceda  
Hacienda Jurica Pte 1615  
Colonial de Valle  
32553 Juárez, Mexiko  
Tel. +52 656 682 4301  
[a.balmaceda@cab.de](mailto:a.balmaceda@cab.de)  
[www.cab.de/es](http://www.cab.de/es)

## Asien

### Taiwan

cab Technology Co., Ltd.  
**希愛比科技股份有限公司**  
16F-1, No. 700, Jhong Jheng Rd  
Junghe, Taipeh 23552  
Tel. +886 (02) 8227 3966  
Fax +886 (02) 8227 3566  
[info.asia@cab.de](mailto:info.asia@cab.de)  
[www.cab.de/tw](http://www.cab.de/tw)

### China

cab (Shanghai) Trading Co., Ltd.  
**铠博(上海)贸易有限公司**  
A507, No. 268, Tong Xie Rd  
Shanghai 200335  
Tel. +86 (021) 6236 3161  
Fax +86 (021) 6236 3162  
[info.cn@cab.de](mailto:info.cn@cab.de)  
[www.cab.de/cn](http://www.cab.de/cn)

cab (Shanghai) Trading Co., Ltd.  
**铠博(上海)贸易有限公司**  
Room 39, 10F, 8 Lin He Zhong Rd  
Tian He District, Guangzhou 510610  
Tel. +86 (020) 2831 7358  
[info.cn@cab.de](mailto:info.cn@cab.de)  
[www.cab.de/cn](http://www.cab.de/cn)

## Afrika

### Südafrika

cab Technology (Pty) Ltd.  
8 Fabriek Street  
Strijdom Park  
Randburg 2169  
Tel. +27 11 886 3580  
Fax +27 11 789 3913  
[info.za@cab.de](mailto:info.za@cab.de)  
[www.cab.de/za](http://www.cab.de/za)